

DE	Originalbetriebsanleitung	Schweißgerät
EN	Translation of the original instructions	Welder
FR	Traduction du mode d'emploi d'origine	Poste à souder
IT	Traduzione del Manuale d'Uso originale	Saldatrice
ES	Traducción del manual original	Dispositivo de soldadura
NL	Vertaling van de originele gebruiksaanwijzing	Lasapparaat
CZ	Překlad originálního návodu k provozu	Svářečka
SK	Preklad originálneho návodu na prevádzku	Zváračka
PL	Tłumaczenie oryginalnej instrukcji obsługi	Spawarka
HU	Az eredeti használati utasítás fordítása	Hegesztőgép



SG 130 A
20071



**DEUTSCH****Bitte lesen Sie die Betriebsanleitung vor Inbetriebnahme sorgfältig durch.**

ENGLISH

Please read the instructions carefully before starting the machine.

FRANÇAIS

Veuillez lire avec soin le mode d'emploi avant la mise en service

ITALIANO

Leggere attentamente le istruzioni per l'uso prima di mettere in funzione l'elettro utensile.

ESPAÑOL

Por favor, lea este manual de instrucciones detalladamente antes de la puesta en funcionamiento.

NEDERLANDS

Graag instructies zorgvuldig doorlezen vóórdát u de machine in gebruik neemt.

ČEŠTINA

Před spuštěním stroje si pečlivě přečtěte návod k používání.

SLOVENČINA

Pred prvým použitím prístroja si pozorne prečítajte návod na obsluhu.

POLSKI

Przed przystąpieniem do uruchomienia prosimy o dokładne zapoznanie się z instrukcją obsługi.

MAGYAR

Kérjük alaposan olvassa el a tájékoztatót mielőtt a gépet használja.



INBETRIEBNAHME | STARTING-UP THE DEVICE | MISE EN SERVICE | MESSA IN FUNZIONE |
PUESTA EN MARCHA | TOESTEL IN GEBRUIK NEMEN | UVEDENÍ DO PROVOZU |
UVEDENIE DO PREVÁDZKY | URUCHAMIANIE URZĄDZENIA | A KÉSZÜLÉK ÜZEMBE HELYEZÉSE | _____ **2**

Deutsch **TECHNISCHE DATEN | SICHERHEITSHINWEISE | BESTIMMUNGSGEMÄSSE VERWENDUNG |
VERHALTEN IM NOTFALL | SYMBOLE | WARTUNG | ENTSORGUNG | GEWÄHRLEISTUNG | SERVICE** _____ **13**

English TECHNICAL DATA | SAFETY WARNINGS | SPECIFIED CONDITIONS OF USE |
EMERGENCY PROCEDURE | SYMBOLS | MAINTENANCE | DISPOSAL | GUARANTEE | SERVICE _____ **22**

Français CARACTÉRISTIQUES TECHNIQUES | INSTRUCTIONS DE SÉCURITÉ PARTICULIÈRES |
UTILISATION CONFORME AUX PRESCRIPTIONS | CONDUITE EN CAS D'URGENCE | SYMBOLES |
ENTRETIEN | ÉLIMINATION | GARANTIE | SERVICE _____ **30**

Italiano DATI TECNICI | NORME DI SICUREZZA | UTILIZZO CONFORME |
COMPORTEMENTO IN CASO D'EMERGENZA | SIMBOLI | MANUTENZIONE | SMALTIMENTO |
GARANZIA | SERVIZIO _____ **39**

Español DATOS TÉCNICOS | INDICACIONES DE SEGURIDAD | APLICACIÓN DE ACUERDO A LA FINALIDAD |
COMPORTEMENTO IN CASO D'EMERGENZA | SÍMBOLOS | MANTENIMIENTO | ELIMINACIÓN |
GARANTÍA | SERVICIO _____ **48**

Nederlands TECHNISCHE GEGEVENS | VEILIGHEIDSAADVIEZEN | VOORGESCHREVEN GEBRUIK VAN HET SYSTEEM |
HANDELSWIJZE IN NOODGEVAL | SYMBOLEN | ONDERHOUD | AFVOER | GARANTIE | SERVICE _____ **57**

Čeština TECHNICKÁ DATA | SPECIÁLNÍ BEZPEČNOSTNÍ UPOZORNĚNÍ | OBLAST VYUŽITÍ |
CHOVÁNÍ V PŘÍPADĚ NOUZE | SYMBOLY | ÚDRŽBA | LIKVIDACE | ZÁRUKA | SERVIS _____ **66**

Slovenčina TECHNICKÉ ÚDAJE | ŠPECIÁLNE BEZPEČNOSTNÉ POKYNY | POUŽITIE PODĽA PREDPISOV |
SPRÁVANIE V PRÍPADE NÚDZE | SYMBOLY | ÚDRŽBA | LIKVIDÁCIA | ZÁRUKA | SERVIS _____ **74**

Polski DANE TECHNICZNE | INSTRUKCJE DOTYCZĄCE BEZPIECZEŃSTWA | WARUNKI UŻYTKOWANIA |
POSTĘPOWANIE W NAGŁYM PRZYPADKU | SYMBOLE | UTRZYMANIE I KONSERWACJA | UTYLIZACJA |
GWARANCJA | SERWIS _____ **83**

Magyar MŰSZAKI ADATOK | RENDELTETÉS SZERINTI HASZNÁLAT | BIZTONSÁGI
UTASÍTÁSOK | KARBANTARTÁS | JÓTÁLLÁS _____ **92**

EG-Konformitätserklärung | EC Declaration of Conformity | Déclaration De Conformité Pour La CE |
Dichiarazione CE Di Conformità | Declaración De Conformidad CE | EG-Konformiteitsverklaring | ES Izjava O Skladnosti |
Vyhlásenie O Zhode ES | Deklaracja Zgodności WE | EC Egyezési _____ **102**



LIEFERUMFANG | DELIVERED ITEMS | ARTICLES DÉLIVRÉS | VOLUME DELLA FORNITURA |
LEVERINGSOMVANG | OBJEM DODÁVKY | ROZSAH DODÁVKY | SZÁLLÍTÁSI TERJEDELEM |
OBSEG DOBAVE | OPSEG ISPORUKE | ОБЕМ НА ДОСТАВКАТА | VOLUMUL LIVRĂRII |
OPSEG ISPORUKE | TESLIMAT KAPSAMI | ZAKRES DOSTAWY



1

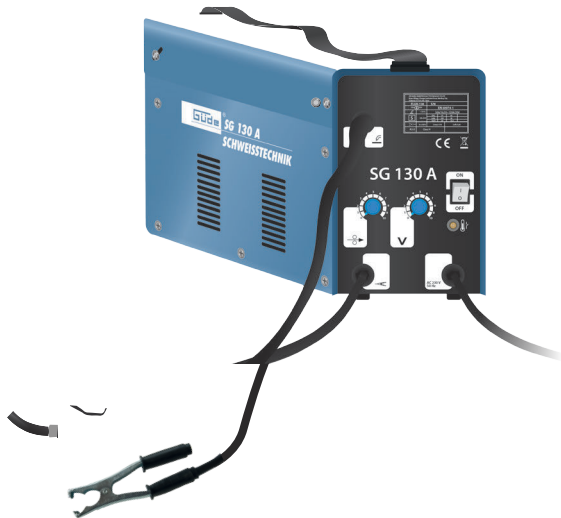

2



DE **Inbetriebnahme**
EN Starting-up the device
FR Mise en service
IT Messa in funzione
ES Puesta en marcha
NL Inbedrijfstelling

CZ Uvedení do provozu
SK Uvedenie do prevádzky
PL Uruchomienie
HU Üzembe helyezés

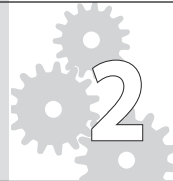

6-8

DE **Betrieb**
EN Operation
FR Fonctionnement
IT Esercizio
ES Operação
NL Gebruik

CZ Provoz
SK Prevádzka
PL Operacja
HU Üzemeltetés



9-11

DE **Reinigung / Lagerung**
EN Cleaning / Storage
FR Nettoyage / Stockage
IT Pulizia / Stoccaggio
ES Limpieza / Almacenamiento
NL Schoonmaken / Bewaring

CZ Čištění / Uložení
SK Čistenie / Uloženie
PL Czyszczenie / Składowanie
HU Tisztítás / Tárolás



12

DE Inbetriebnahme

EN Starting-up the device

FR Mise en service

IT Messa in funzione

ES Puesta en marcha

NL Inbedrijfstelling

CZ Uvedení do provozu

SK Uvedenie do prevádzky

PL Uruchomienie

HU Üzembe helyezés

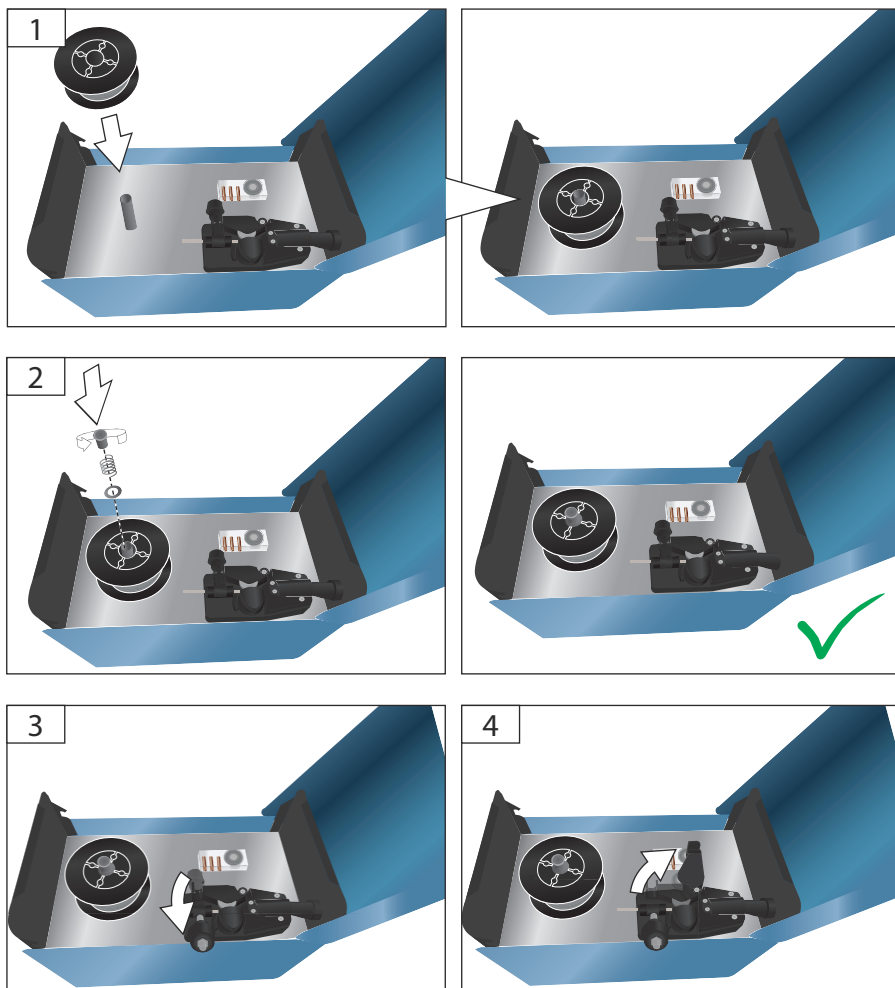

DE **Inbetriebnahme**
EN Starting-up the device
FR Mise en service
IT Messa in funzione
ES Puesta en marcha
NL Inbedrijfstelling

CZ Uvedení do provozu
SK Uvedenie do prevádzky
PL Uruchomienie
HU Üzembe helyezés

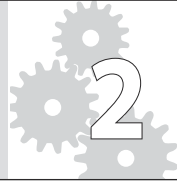

5

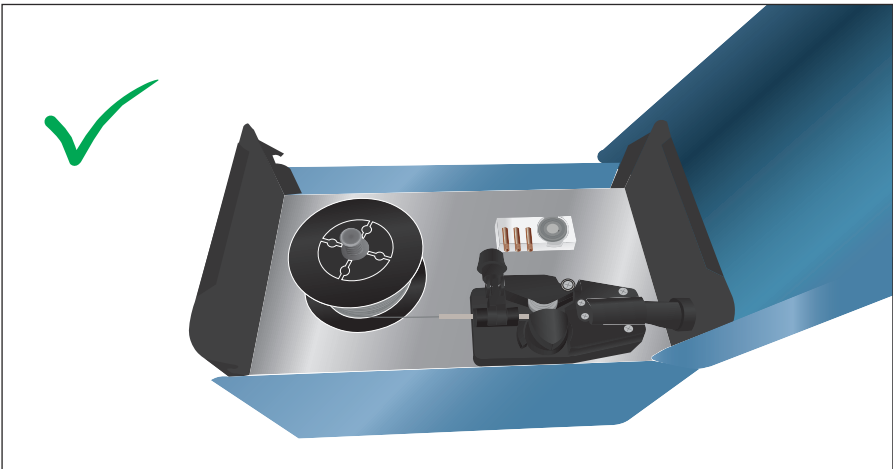
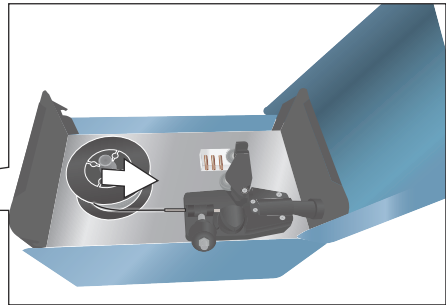
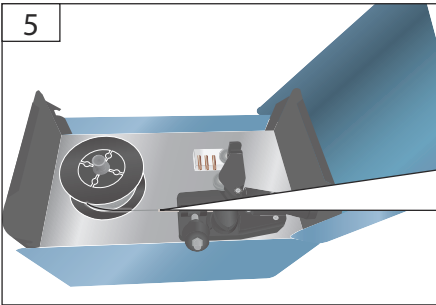

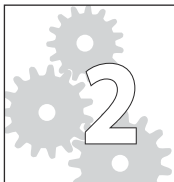
DE Inbetriebnahme

EN Starting-up the device

FR Mise en service

IT Messa in funzione

ES Puesta en marcha

NL Inbedrijfstelling

CZ Uvedení do provozu

SK Uvedenie do prevádzky

PL Uruchomienie

HU Üzembe helyezés

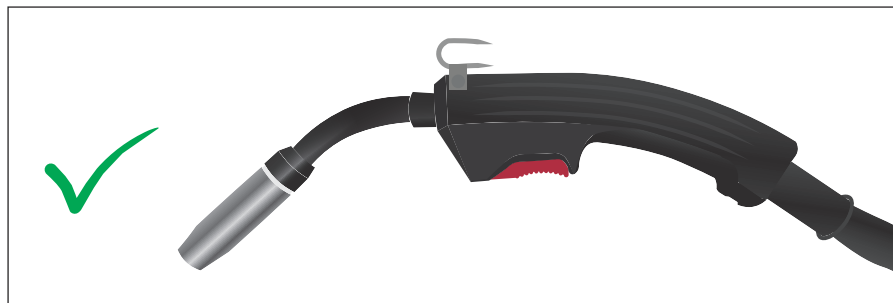
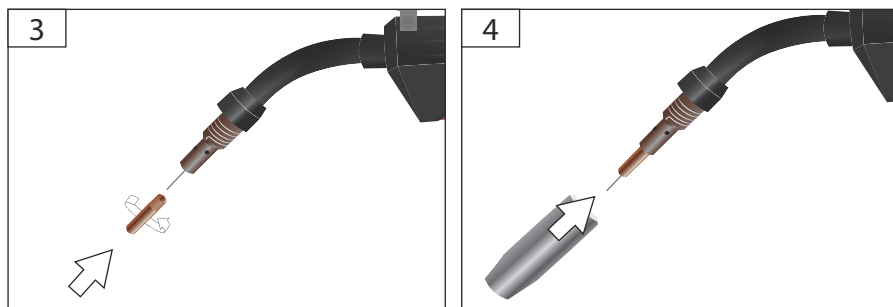
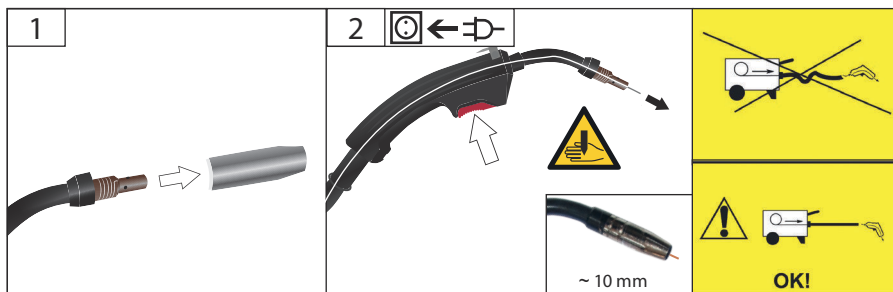

DE **Betrieb**
 EN Operation
 FR Fonctionnement
 IT Esercizio
 ES Operação
 NL Gebruik

CZ Provoz
 SK Prevádzka
 PL Operacja
 HU Üzemeltetés

START
 3
 STOP

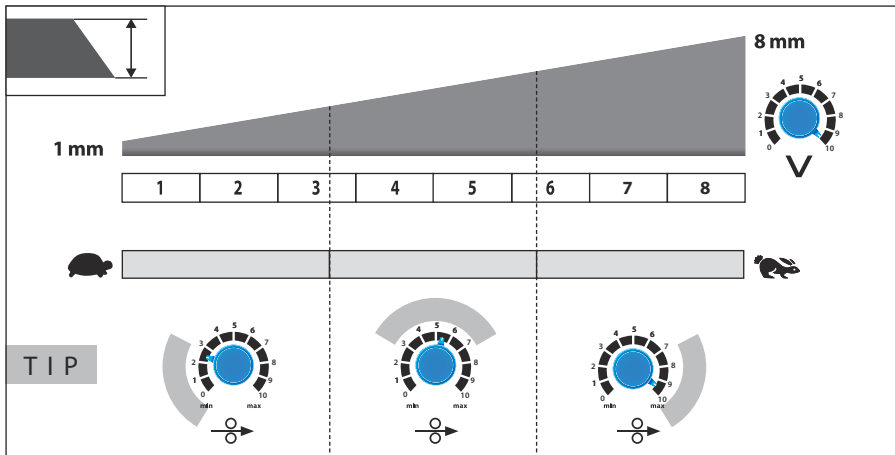
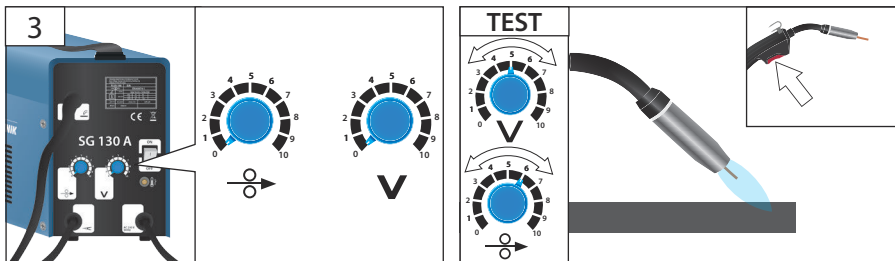
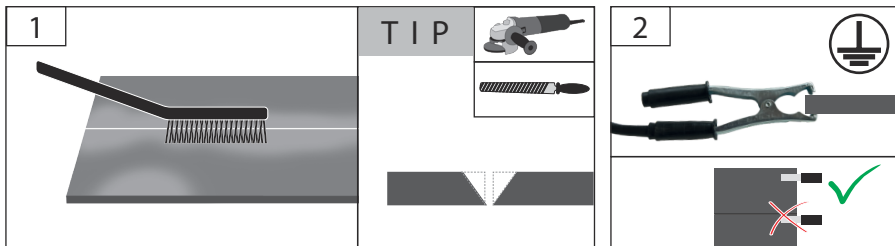

DE **Betrieb**
 EN Operation
 FR Fonctionnement
 IT Esercizio
 ES Operação
 NL Gebruik

CZ Provoz
 SK Prevádzka
 PL Operacja
 HU Üzemeltetés

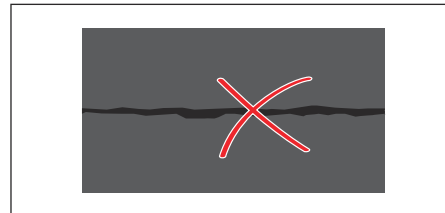
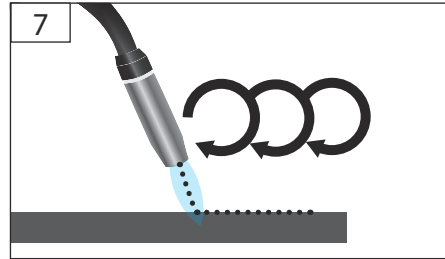
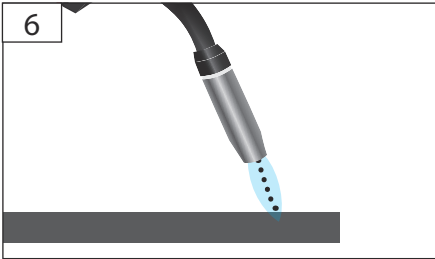
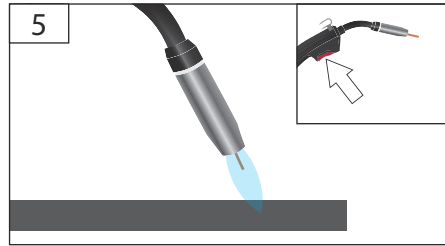
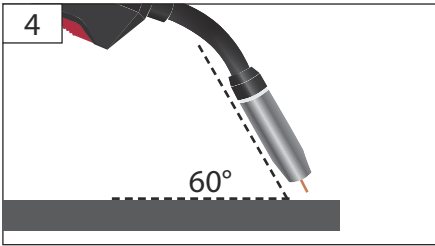



DE **Betrieb**
 EN Operation
 FR Fonctionnement
 IT Esercizio
 ES Operação
 NL Gebruik

CZ Provoz
 SK Prevádzka
 PL Operacja
 HU Üzemeltetés

START
 3
 STOP



  **O N**

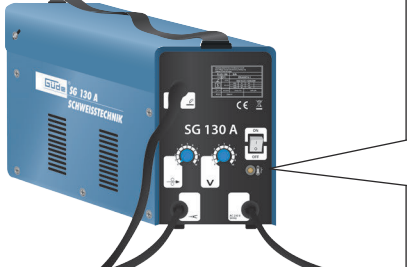

OVER-HEAT

A U T O - O F F

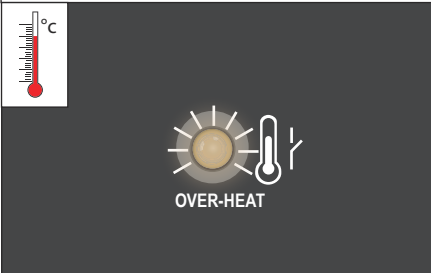

OVER-HEAT

A U T O - O N

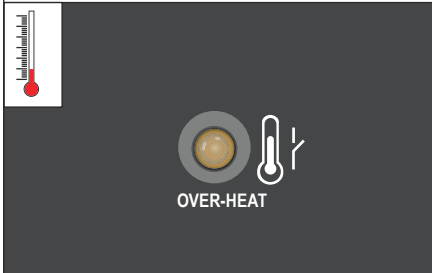

OVER-HEAT

4

DE Reinigung / Lagerung

EN Cleaning / Storage

FR Nettoyage / Stockage

IT Pulizia / Stoccaggio

ES Limpieza / Almacenamiento

NL Schoonmaken / Bewaring

CZ Čištění / Uložení

SK Čistenie / Uloženie

PL Czyszczenie / Składowanie

HU Tisztítás / Tárolás

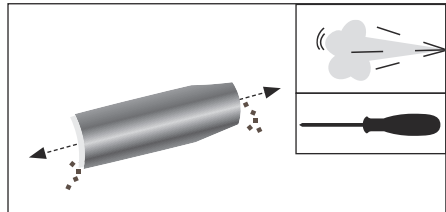
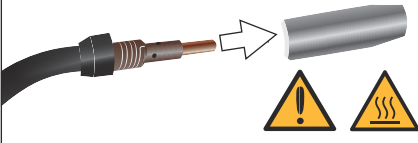

1

**TIP**

GÜde®

Art.-Nr. 24843

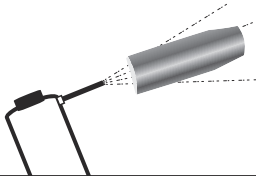
**TIP**

GÜde®

Art.-Nr. 41616

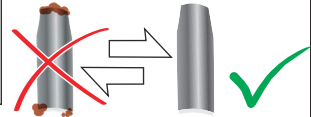

2

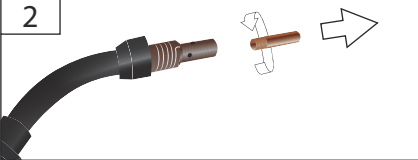

3

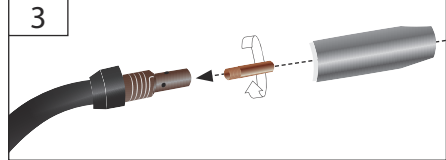
**TIP**

GÜde®

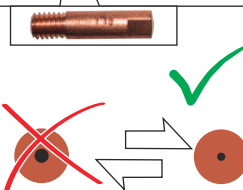
Art.no. 20037-01044
Art.no. 20070-01019

4

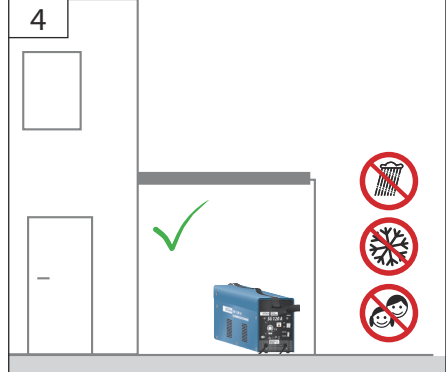

Technische Daten

Schweißgerät	SG 130 A
Artikel-Nr.	20071
Schutzart	IP 21S
Isolationsklasse	H
Netzspannung	230 V
Netzfrequenz	50 Hz
Max Netzleistung	230 V (3,9 kVA)
Absicherung, träge	16 A
Leerlaufspannung	32 V
max. Schweißstrom	230 V (120 A)
Regelbereich Schweißstrom	60 A - 120 A
Anzahl der Schaltstufen	Keine
Einschaltdauer bei max. Strom (230V)	120 A ~ 10 ~ %
Materialstärke	1,5 - 8 mm
Drahtstärke (Fülldraht)	0,9 mm
Abmessungen L x B x H	350 x 190 x 320 mm
Gewicht Netto/Brutto	13,1 kg / 17 kg

Die Einschaltdauer wurde bei 40° C durch Simulation bestimmt.



Benutzen Sie das Gerät erst nachdem Sie die Betriebsanleitung aufmerksam gelesen und verstanden haben.

Machen Sie sich mit den Bedienungselementen und dem richtigen Gebrauch des Gerätes vertraut. Beachten Sie alle in der Anleitung aufgeführten Sicherheitshinweise. Verhalten Sie sich verantwortungsvoll gegenüber anderen Personen.

Der Bediener ist verantwortlich für Unfälle oder Gefahren gegenüber Dritten.

Falls über den Anschluss und die Bedienung des Gerätes Zweifel entstehen sollten, wenden Sie sich an den Kundendienst.

Bestimmungsgemäße Verwendung

Das Fülldraht-Schweißgerät ist ausschließlich für den Privatgebrauch bestimmt und nicht für den gewerblichen Bereich geeignet.

Das Fülldraht-Schweißgerät ist zum selbstschützenden Fülldrahtschweißen unter Verwendung des entsprechenden Drahtes geeignet.

Es wird kein zusätzliches Gas benötigt. Das Schutzgas ist in pulverisierter Form im Draht enthalten, wird somit direkt in den Lichtbogen geleitet und macht das Gerät bei Arbeiten im Freien unempfindlich gegen Wind.

Es dürfen nur für das Gerät geeignete Drahtelektroden verwendet werden.

Bestandteil der bestimmungsgemäßen Verwendung ist auch die Beachtung der Sicherheitshinweise sowie der Montageanleitung und der Betriebshinweise in der Bedienungsanleitung.

Die geltenden Unfallverhütungsvorschriften sind genauestens einzuhalten.

Das Schweißgerät darf nicht verwendet werden:

- in nicht ausreichend belüfteten Räumen
 - in feuchter oder nasser Umgebung,
 - in explosionsgefährdeter Umgebung,
 - zum Auftauen von Rohren,
 - in der Nähe von Menschen mit Herzschrittmacher und
 - in der Nähe von leicht entflammaren Materialien
- Dieses Gerät darf nur wie angegeben bestimmungsgemäß verwendet werden. Bei Nichtbeachtung der Bestimmungen, aus den allgemein gültigen Vorschriften sowie den Bestimmungen aus dieser Anleitung, kann der Hersteller für Schäden nicht verantwortlich gemacht werden.

Bitte beachten Sie, dass unsere Geräte bestimmungsgemäß nicht für den gewerblichen, handwerklichen oder industriellen Einsatz konstruiert wurden. Wir übernehmen keine Gewährleistung, wenn das Gerät

in Gewerbe-, Handwerks- oder Industriebetrieben sowie bei gleichzusetzenden Tätigkeiten eingesetzt wird.

Anforderungen an den Bediener

Der Bediener muss vor Gebrauch des Gerätes aufmerksam die Bedienungsanleitung gelesen und verstanden haben.

Da die Benutzung des Geräts bei falscher Handhabung mit erheblichen Gefahren verbunden sein kann, dürfen nur sachkundige Personen mit der Benutzung betraut werden.

Der Bediener muss angemessen in der Einstellung und der Bedienung sowie der Verwendung der Maschine geschult sein.

Qualifikation: Außer einer ausführlichen Einweisung durch eine sachkundige Person ist keine spezielle Qualifikation für den Gebrauch des Gerätes notwendig.

Mindestalter: Das Gerät darf nur von Personen betrieben werden, die das 18. Lebensjahr vollendet haben. Eine Ausnahme stellt die Benutzung als Jugendlicher dar, wenn die Benutzung im Zuge einer Berufsausbildung zur Erreichung der Fertigkeit unter Aufsicht eines Ausbilders erfolgt.

Schulung: Die Benutzung des Gerätes bedarf lediglich einer entsprechenden Unterweisung durch eine Sachkundige Person bzw. die Bedienungsanleitung. Eine spezielle Schulung ist nicht notwendig. Der Bediener ist verantwortlich für Unfälle oder Gefahren gegenüber Dritten.

Restrisiken

Trotz dem Beachten der Betriebsanleitung können auch nicht offensichtliche Restrisiken bestehen.

Auch wenn Sie das Fülldraht-Schweißgerät vorschriftsmäßig bedienen, bleiben immer Restrisiken bestehen. Folgende Gefahren können im Zusammenhang mit der Bauweise und Ausführung dieses Fülldraht-Schweißgerätes auftreten:

- Augenverletzungen durch Blendung,
- Berühren heißer Teile des Gerätes oder des Werkstückes (Brandverletzungen),
- Bei unsachgemäßer Absicherung Unfall- und Brandgefahr durch sprühende Funken oder Schlacketeilchen,
- Gesundheitsschädliche Emissionen von Rauchen und Gasen, bei Luftmangel bzw. ungenügender Absaugung in geschlossenen Räumen.

Vermindern Sie das Restrisiko, indem Sie das Fülldraht-Schweißgerät sorgfältig und vorschriftsmäßig benutzen und alle Anweisungen befolgen.

Verhalten im Notfall

Leiten Sie die der Verletzung entsprechende notwendige Erste Hilfe Maßnahmen ein und fordern Sie schnellstmöglich qualifizierte ärztliche Hilfe an. Bewahren Sie den Verletzten vor weiteren Schädigungen und stellen Sie diesen ruhig.

Wenn Sie Hilfe anfordern, machen Sie folgende Angaben

1. Ort des Unfalls,
2. Art des Unfalls,
3. Zahl der Verletzten,
4. Art der Verletzungen

Allgemeine Sicherheitshinweise

 **GEFAHR! Stromschlag! Es besteht Verletzungsgefahr durch elektrischen Strom!**

WARNUNG

Lesen Sie alle Sicherheitshinweise und Anweisungen. Versäumnisse bei der Einhaltung der Sicherheitshinweise und Anweisungen können elektrischen Schlag, Brand und/oder schwere Verletzungen verursachen. **Bewahren Sie alle Sicherheitshinweise und Anweisungen für die Zukunft auf.**

Halten Sie Ihren Arbeitsbereich sauber und aufgeräumt. Unordentliche Arbeitsplätze und Werkbänke erhöhen die Gefahr von Unfällen und Verletzungen.

Dieses Gerät ist nicht geeignet für die Verwendung durch Personen (einschließlich Kindern) mit verminderten körperlichen, sensorischen oder geistigen Fähigkeiten oder mangelnder Erfahrung bzw. Fachkenntnis, es sei denn sie werden von einer für deren Sicherheit verantwortlichen Person entsprechend instruiert oder beaufsichtigt. Kinder sind darüber hinaus zu beaufsichtigen, um sicherzustellen, dass sie nicht mit dem Gerät spielen.

Gerät und Verpackungsmaterial sind kein Kinderspielzeug.

Im Arbeitsbereich die örtlichen Unfallverhütungsvorschriften und Sicherheitsbestimmungen beachten.

Achtung! Die nationale Vorschrift kann die Verwendung der Maschine begrenzen.

Verwenden Sie kein Zubehör, das vom Hersteller nicht speziell für dieses Elektrowerkzeug vorgesehen und empfohlen wurde.

Das Gerät darf während der Funktionsdauer nicht eingeeignet oder direkt an der Wand stehen. Nur so gelangt immer genügend Luft in die Öffnungsschlitze.

 **VORSICHT! Unsachgemäße Handhabung kann zur Überhitzung des Fülldraht-Schweißgerätes oder Sachschäden führen.**

Seien Sie aufmerksam, achten Sie darauf, was Sie tun, und gehen Sie mit Vernunft an die Arbeit mit einem Elektrowerkzeug. Benutzen Sie kein Elektrowerkzeug, wenn Sie müde sind oder unter dem Einfluss von Drogen, Alkohol oder Medikamenten stehen.

Überprüfen Sie die Maschine auf eventuelle Beschädigungen

Das Gerät darf nicht benutzt werden falls es beschädigt ist oder die Sicherheitseinrichtungen defekt sind. Tauschen Sie abgenutzte und beschädigte Teile aus.

Sollte das Gerät Mängel aufweisen, darf es auf keinen Fall in Betrieb genommen werden.

Reparaturen und Arbeiten, die nicht in dieser Anleitung beschrieben wurden, nur von qualifiziertem Fachpersonal durchführen lassen.

Pflegen Sie Elektrowerkzeuge mit Sorgfalt. Kontrollieren Sie, ob bewegliche Teile einwandfrei funktionieren und nicht klemmen, ob Teile gebrochen oder so beschädigt sind, dass die Funktion des Elektrowerkzeuges beeinträchtigt ist. Lassen Sie beschädigte Teile vor dem Einsatz des Gerätes reparieren.

Elektrische Sicherheit

Warnung Dieses Elektrowerkzeug erzeugt während des Betriebs ein elektromagnetisches Feld. Dieses Feld kann unter bestimmten Umständen aktive oder passive medizinische Implantate beeinträchtigen. Um die Gefahr von ernsthaften oder tödlichen Verletzungen zu verringern, empfehlen wir Personen mit medizinischen Implantaten Ihren Arzt und den Hersteller von medizinischen Implantat zu konsultieren, bevor die Maschine bedient wird.

Personen, die ein elektronisches Lebenserhaltungsgerät (wie z. B. Herzschrittmacher etc.) tragen, sollten Ihren Arzt befragen, bevor sie sich in die Nähe dieses Geräts begeben, um sicherzustellen, dass die magnetischen Felder in Verbindung mit den hohen elektrischen Strömen ihre Geräte nicht beeinflussen.

⚠️ Der Betrieb ist nur mit Fehlerstrom-Schutzschalter (RCD max. Fehlerstrom 30mA) zulässig.

Den Stecker des Stromkabels an einer Steckdose mit passender Form, Spannung und Frequenz anschließen, die den geltenden Vorschriften entspricht.

Fehlerhafte Elektroinstallation, zu hohe Netzspannung oder falsche Handhabung können zu elektrischem Stromschlag führen. Jeder Elektroschock kann tödlich sein.

Verlängerungskabel dürfen nicht länger als 5 Meter sein und müssen einen Kabelquerschnitt von mindestens 1,5 mm² haben. Von der Verwendung von Verlängerungskabeln mit unterschiedlicher Länge und Querschnitt, sowie von Adaptern und Mehrfachsteckern wird abgeraten.

⚠️ Achtung! Gefahr durch elektrischen Schlag!

Wenn kein Lichtbogen brennt, herrscht zwischen der Masseklemme und Stromdüse die Leerlaufspannung U₀. Diese Spannung kann lebensgefährlich sein, wenn der Schweißer die Stromdüse, Brennerdüse, Schweißdraht und das Werkstück mit blanken Händen berührt.

- Es ist unbedingt auch darauf zu achten, dass der Schutzleiter in elektrischen Anlagen oder Geräten bei Fahrlässigkeit durch den Schweißstrom zerstört werden kann:

z. B. die Masseklemme wird auf das Schweißgeräteegehäuse gelegt, welches mit dem Schutzleiter der elektrischen Anlage verbunden ist. Die Schweißarbeiten werden an einer Maschine mit Schutzleiteranschluss vorgenommen. Es ist also möglich, an der Maschine zu schweißen, ohne die Masseklemme an dieser angebracht zu haben. In diesem Fall fließt der Schweißstrom von der Masseklemme über den Schutzleiter zur Maschine. Der hohe Schweißstrom kann ein Durchschmelzen des Schutzleiters zur Folge haben.

- Die Absicherungen der Zuleitungen zu den Netzsteckdosen muss den Vorschriften entsprechen (VDE 0100). Es dürfen also nach diesen Vorschriften nur nur dem Leitungsquerschnitt entsprechende Sicherungen bzw. Sicherungs-Automaten verwendet werden (16 Ampere Leistungsschutzschalter).

Eine Übersicherung kann Leitungsbrand bzw. Gebäudebrandschäden zur Folge haben.

Bei überlasteten Versorgungsnetzen und Stromkreisen können während des Schweißens für andere Verbraucher Störungen verursacht werden. Im Zweifelsfalle ist das Stromversorgungsunternehmen zu Rate zu ziehen.

Schließen Sie das Fülldraht-Schweißgerät nur an eine gut zugängliche Steckdose an, damit Sie es bei einem Störfall schnell vom Stromnetz trennen können.

Vor Inbetriebnahme des Gerätes überprüfen, dass das Elektrokabel und/ oder die Steckdose nicht beschädigt sind.

Kabel müssen immer vollständig abgewickelt werden, um eine Gefährdung durch verstärkte elektromagnetische Felder zu vermeiden.

Beschädigte oder verwickelte Anschlussleitungen erhöhen das Risiko eines elektrischen Schlages. Verlegen Sie das Netzkabel so, dass es nicht zur Stolperfalle wird.

Betreiben Sie das Fülldraht-Schweißgerät nicht, wenn es sichtbare Schäden aufweist oder das Netzkabel bzw. der Netzstecker defekt sind.

Knicken Sie das Netzkabel nicht.

Schützen Sie sämtliche Kabel vor Öl, scharfen Kanten und hohen Temperaturen.

Ein defektes Kabel oder eine Stecker kann zum Stromschlag führen.

Nicht am Netzkabel ziehen, um den Stecker aus der Steckdose zu ziehen.

Das verwendete Netzanschlusskabel ist eine hochwertige Leitung, welche nicht beschädigt werden darf. Achten Sie bei Ihrer Arbeit darauf, diese nicht mit heißen Gegenständen zu berühren. Wenn die Anschlussleitung beschädigt wird, muss diese durch eine besondere Anschlussleitung ersetzt werden, die vom Hersteller oder seinem Kundendienst erhältlich ist.

Das Auswechseln der Anschlussleitung darf nur durch den Hersteller oder seinen Kundendienst oder ähnlich qualifizierte Personen durchgeführt werden.

Sicherheitshinweise für Schweißgeräte

⚠️ WARNUNG! Brandgefahr! Unsachgemäße Handhabung kann zu schweren Bränden oder Verletzungen führen!

Die Schweißmaschine hat den Schutzgrad IP21S und darf nie Regen und Feuchtigkeit während des Betriebs oder der Lagerung ausgesetzt werden.

Spannung überprüfen. Die auf dem Typenschild angegebenen technischen Daten müssen mit der Spannung des Stromnetzes übereinstimmen.

Achten Sie auf einen einwandfreien Zustand der Schweißkabel, Düse, des Brenners sowie der Masseklemmen. Abnutzungen an der Isolierung und an den stromführenden Teilen können eine gefährliche Situation hervorrufen und die Qualität der Schweißarbeit mindern.

Der Gebrauch dieses Gerätes kann bei bestimmten Teilen zu Verschleiß führen. Kontrollieren Sie deshalb das Gerät regelmäßig auf etwaige Beschädigungen und Mängel.

Schützen Sie das Fülldraht-Schweißgerät vor Feuchtigkeit und verwenden Sie es ausschließlich in trockenen Innenräumen.

Tauchen Sie weder das Fülldraht-Schweißgerät noch Netzkabel oder -stecker in Wasser oder andere Flüssigkeiten.

Fassen Sie das Fülldraht-Schweißgerät oder den Netzstecker niemals mit feuchten Händen an.

Vermeiden Sie jeden direkten Kontakt mit dem Schweißstromkreis.

Die Leerlaufspannung, die zwischen Stromdüse und Masseklemme auftritt, kann gefährlich sein.

Führen Sie niemals spitze und/oder metallische Gegenstände in das Innere des Gerätes ein.

Setzen Sie sich und andere niemals ohne Schutz den Auswirkungen des Lichtbogens oder des glühenden Metalls aus. Spritzende Schweißperlen können zu Verbrennungen führen.

Immer ein geeignetes Schweißschutzschild, Schutzkleidung und Schutzhandschuhe tragen.

Arbeiten Sie mit einer Absauganlage oder in gut belüfteten Räumen.

Achten Sie darauf, dass sich keine Personen ohne Schutzkleidung und Augenschutz im Umkreis von 15 m um den Lichtbogen befinden. Schützen Sie sich und umstehende Personen gegen die eventuell gefährlichen Effekte des Lichtbogens!

⚠️ WARNUNG! Verletzungsgefahr! Unsachgemäße Handhabung kann zu schweren Verletzungen führen!

Schlauchpaketdüse und Werkstück nach dem Betrieb erst abkühlen lassen.

Beim Lichtbogenschweißen werden Dämpfe frei, die möglicherweise schädlich sind.

Längeres Arbeiten mit dem Gerät, kann zu Gehörschädigungen führen. Tragen Sie stets einen Gehörschutz.

Achten Sie darauf, dass der Schweißrauch abgesaugt wird bzw. der Schweißplatz gut belüftet ist.

⚠️ Achtung! Unfallgefahr aufgrund von spritzenden Schlacketeilchen

Die Schlacke ist nach dem Erstarren hart und spröde. Anschließend wird Sie mit dem Schlackenhammer zu scharfkantigen Teilchen zerschlagen, die die Augen gefährlich verletzen können.

Schützen Sie deshalb Ihre Augen beim Entfernen der Schlacke mit einer geeigneten Schutzbrille.

Glühende Schlacke und Funken können Brände und Explosionen verursachen. Das Gerät niemals in feuergefährlicher Umgebung verwenden.

⚠️ Achtung! Gefahr vor Strahlen und Verbrennungen

- An der Arbeitsstelle durch einen Aushang „Vorsicht, nicht in die Flammen sehen!“ auf die Gefährdung der Augen hinweisen.

- Die Arbeitsplätze sind möglichst so abzuschirmen, dass in der Nähe befindliche Personen geschützt sind.

- Unbefugte sind von den Schweißarbeiten fernzuhalten.

- In unmittelbarer Nähe ortsfester Arbeitsstellen sollen die Wände nicht hellfarbig und nicht glänzend sein.

- Fenster sind mindestens bis Kopfhöhe gegen Durchlassen oder Zurückwerfen von Strahlen zu sichern, z. B. durch geeigneten Anstrich.

Halten Sie das Fülldraht-Schweißgerät, den Netzstecker und das Netzkabel von offenem Feuer und heißen Flächen fern.

Schweißen Sie nicht auf Behältern, Gefäßen oder Rohren, die brennbare Flüssigkeit oder Gase enthalten haben.

Holz, Sägespäne, „Lacke“, Lösungsmittel, Benzin, Kerosin, Erdgas, Acetylen, Propan und ähnliche entzündliche Materialien sind von Arbeitsplatz und der Umgebung zu entfernen bzw. vor Funkenflug zu schützen.

⚠ Achtung! Brandgefahr aufgrund von sprühenden Funken

Fallen die schmelzflüssigen oder glühenden Metall- und Schlacketeilchen auf brennbare Stoffe, so können sich diese entzünden und einen Brand verursachen. Entfernen Sie deshalb vor Beginn der Schweißarbeiten sämtliche brennbare Gegenstände von Ihrem Arbeitsbereich. Halten Sie einen passenden Feuerlöscher bereit.

Achten Sie dabei insbesondere auf folgende Materialien:

- Papier
- Lumpen
- Textilien
- Holz und Holzfasern
- Gummi
- Kunststoff
- Benzin
- Öle
- Teerartige Stoffe
- Farben und Lösungsmittel

Keine Schweiß- oder Schneidarbeiten an Behältern oder Rohren vornehmen, auch wenn sie offen sind, sofern sie Materialien enthalten oder enthalten haben, die unter Einwirkung von Wärme oder Feuchtigkeit explodieren oder andere gefährliche Reaktionen hervorrufen können.

⚠ Achtung! Explosions- und Brandgefahr aufgrund von Schweißfunken

Sowohl die Schweißfunken als auch die hocherhitzte Schweißstelle selbst können Explosionen hervorrufen. Verwenden Sie das Gerät deshalb nicht in explosionsgefährdeter Umgebung, in der sich Substanzen, wie brennbare Flüssigkeiten, Gase und Farbnebel befinden.

Beachten Sie:

- Legen Sie, wenn das Fülldraht-Schweißgerät in Betrieb ist, den Brenner weder auf das Fülldraht-Schweißgerät selbst noch auf ein anderes elektrisches Gerät.
- Berühren Sie vor Beendigung Ihrer Schweißarbeiten weder die Stromdüse selbst noch einen anderen Gegenstand aus Metall, der mit der Stromdüse in Kontakt ist.
- Unterbrechen Sie unverzüglich nach Beendigung Ihrer Schweißarbeiten die Stromversorgung des Gerätes.
- Achten Sie unbedingt darauf, dass sich kein Kabel um Ihren Körper wickelt.
- Achten Sie unbedingt darauf, dass Sie sich nicht innerhalb des Schweißstromkreises befinden. Brenner und Masse müssen sich stets auf der gleichen Seite befinden.

Keine Schweiß- oder Schneidarbeiten an geschlossenen Behältern oder Rohren vornehmen.

Verwenden Sie das Schweißgerät niemals um eingefrorene Rohre aufzutauen.

Beim Schweißen sind die jeweiligen nationalen Richtlinien und Gesetze zu beachten. Dies betrifft insbesondere die jeweiligen Unfallverhütungsvorschriften.

Das Fülldraht-Schweißgerät darf ausschließlich auf einem ebenen und flachen Untergrund aufgestellt werden.

Sichern Sie das Fülldraht-Schweißgerät gegen Umstürzen, falls sie es auf eine geneigte Ebene stellen. Um Geräteschäden vorzubeugen, darf das Gerät ausschließlich aufrecht transportiert werden.

Gefahrenquellen

Arbeiten auf der Netzspannungsseite, z. B. an Kabeln, Steckern, Steckdosen usw. nur vom Fachmann ausführen lassen. Dies gilt insbesondere für das Erstellen von Zwischenkabeln.

Bei Unfällen Schweißstromquelle sofort vom Netz trennen.

Wenn elektrische Berührungsspannungen auftreten, Gerät sofort abschalten und vom Fachmann überprüfen lassen.

Auf der Schweißstromseite immer auf gute elektrische Kontakte achten.

Beim Schweißen immer an beiden Händen isolierende Handschuhe tragen. Diese schützen vor elektrischem Schlag (Leerlaufspannung des Schweißstromkreises), vor schädlichen Strahlungen (Wärme und UV-Strahlungen) sowie vor glühendem Metall und Schlackespritzer.

Festes isolierendes Schuhwerk tragen, die Schuhe sollen auch bei Nässe isolieren. Halbschuhe sind nicht geeignet, da herabfallende, glühende Metalltropfen Verbrennungen verursachen.

Geeignete Bekleidung anziehen, keine synthetischen Kleidungsstücke.

Nicht mit ungeschützten Augen in den Lichtbogen sehen, nur Schweiß-Schutzschild mit vorschriftsmäßigen Schutzglas nach DIN verwenden. Der Lichtbogen gibt außer Licht- und Wärmestrahlen, die eine Blendung bzw. Verbrennung verursachen, auch UV-Strahlen ab. Diese unsichtbare ultraviolette Strahlung verursacht bei ungenügendem Schutz eine erst einige Stunden später bemerkbare, sehr schmerzhaft Bindehautentzündung. Außerdem hat die UV-Strahlung auf ungeschützte Körperstellen sonnenbrandschädliche Wirkungen zur Folge.

Auch in der Nähe des Lichtbogens befindliche Personen oder Helfer müssen auf die Gefahren hingewiesen und mit den nötigen Schutzmitteln ausgerüstet werden, wenn notwendig, Schutzwände einbauen.

An Behältern, in denen Gase, Treibstoffe, Mineralöle oder dgl. gelagert werden, dürfen auch wenn sie schon lange Zeit entleert sind, keine Schweißarbeiten vorgenommen werden, da durch Rückstände Explosionsgefahr besteht.

In feuer- und explosionsgefährdeten Räumen gelten besondere Vorschriften.

Schweißverbindungen, die großen Beanspruchungen ausgesetzt sind und unbedingt Sicherheitsforderungen erfüllen müssen, dürfen nur von besonders ausgebildeten und geprüften Schweißern ausgeführt werden. Beispiele dafür sind: Druckkessel, Laufschieben, Anhängerkupplungen usw.

Enge und heiße Räume

⚠ Achtung! Vergiftungsgefahr / Erstickungsgefahr

- Beim Schweißen entstehen erhebliche Mengen an Rauchen und Gasen. Sorgen Sie dafür, dass Rauche und Gase stets durch eine geeignete Öffnung abziehen können. Führen Sie aber niemals Sauerstoff zu. Dies erhöht die Brandgefahr.

Bei Arbeiten in engen oder heißen Räumen sind isolierende Unterlagen und Zwischenlagen sowie Stulpenhandschuhe aus Leder oder anderen schlecht leitenden Stoffen zur Isolierung des Körpers gegen Fußboden, Wände, leitfähige Apparateile und dgl. zu benutzen.

Bei Verwendung von Schweißtransformatoren zum Schweißen unter erhöhter elektrischer Gefährdung, wie z. B. in engen Räumen aus elektrisch leitfähigen Wandungen (Kessel, Rohre, usw.), in heißen Räumen (Durchschwitzen der Arbeitskleidung), darf die Ausgangsspannung des Fülldraht-Schweißgerätes im Leerlauf nicht höher als 48 V~ (Effektivwert) sein. Das Gerät kann somit aufgrund seiner Ausgangsspannung im Leerlauf in diesem Fall betrieben werden.

Schutzkleidung

⚠ Achtung! Unfallgefahr aufgrund von sprühenden Funken

Die sprühenden Schweißfunken können schmerzhaft Brandverletzungen hervorrufen.

Beachten Sie deshalb unbedingt folgende Hinweise:

- Tragen Sie stets eine Lederschürze.
- Verwenden Sie Lederhandschuhe.
- Tragen Sie beim Schweißen über Kopf eine geeignete Kopfbedeckung.
- Lassen Sie die Hosenbeine über die Schuhe fallen.
- Tragen Sie festes und isolierendes Schuhwerk.

Während der Arbeit muss der Schweißer an seinem ganzen Körper durch die Kleidung und den Gesichtsschutz gegen Strahlen und gegen Verbrennungen geschützt sein.

An beiden Händen sind Stulpenhandschuhe aus einem geeignetem Stoff (Leder) zu tragen. Sie müssen sich in einem einwandfreien Zustand befinden.

Zum Schutz der Kleidung gegen Funkenflug und Verbrennungen sind geeignete Schürzen zu tragen. Wenn die Art der Arbeiten z. B. Überkopfschweißen, es erfordert, ist ein Schutzanzug und wenn nötig auch entsprechender Kopfschutz zu tragen.

Die verwendete Schutzkleidung und das gesamte Zubehör muss der Richtlinie "Persönliche Schutzausrüstung" entsprechen (89/686/EWG).

Klasse A (IEC 60974-10):

Wenn Sie das Gerät in Wohnbereichen, in denen die Stromversorgung über ein öffentliches Niederspannungs-Versorgungssystem erfolgt, einsetzen möchten, kann der Einsatz eines elektromagnetischen Filters notwendig sein, der die elektromagnetischen Störungen so weit reduziert, dass sie für den Benutzer nicht mehr als störend empfunden werden.

In Industriegebieten oder anderen Bereichen, in denen die Stromversorgung nicht über ein öffentliches Niederspannungs-Versorgungssystem erfolgt, kann das Gerät verwendet werden.

Geräte der Klasse A sind nicht für den Gebrauch in Wohnbereichen, in denen die Stromversorgung über ein öffentliches Niederspannungs-Versorgungssystem erfolgt, vorgesehen, da es dort bei ungünstigen Netzverhältnissen Störungen verursachen kann.

Sie müssen als Benutzer sicherstellen, wenn nötig in Rücksprache mit Ihrem Energieversorgungsunternehmen, dass Ihr Anschlusspunkt, an dem Sie das Gerät betreiben möchten, die oben genannte Anforderung erfüllt.

Der Anwender ist für Störungen verantwortlich, die vom Schweißen ausgehen.

SYMBOLE



Zur Verringerung eines Verletzungsrisikos Betriebsanleitung lesen.



Vor Benutzung erden



Warnung / Achtung!



Warnung vor gefährlicher elektrischer Spannung



Schweißmaske benutzen!



Tragen Sie immer spezielle Schweißhandschuhe.



Sicherheitsschuhe mit Schnitenschutz, griffiger Sohle und Stahlkappe tragen!



Schutzschürze benutzen



Vor Durchführung jeglicher Arbeiten am Gerät immer den Stecker aus der Steckdose ziehen.



Lagern Sie das Gerät trocken und frostgeschützt.



Halten Sie Kinder von der Maschine fern.



Vor Nässe schützen. Die Maschine nicht dem Regen aussetzen.



Einphasen Transformator



MIG (Metall-Inertgas-Schweißen)
MAG (Metall-Aktivgas-Schweißen)



Einphasen Wechselstrom mit Nennfrequenz 50 Hz



Spannung



Wechselstrom



Kein Gas



Drahtvorschub



Lüfter



Geeignet zum Schweißen unter erhöhter elektrischer Gefährdung.



Schadhafte und/oder zu entsorgende elektrische oder elektronische Geräte müssen an den dafür vorgesehenen Recycling-Stellen abgegeben werden.



CE Konformitätszeichen



TÜV / GS Konformitätszeichen

WARTUNG



Vor Durchführung jeglicher Einstell- und Wartungsarbeiten am Gerät immer den Stecker aus der Steckdose ziehen.

Führen Sie vor Benutzung stets eine Sichtprüfung durch, um festzustellen, ob das Gerät, insbesondere Netzkabel und Stecker, beschädigt ist.

WARNUNG Das Gerät darf nicht benutzt werden falls es beschädigt ist oder die Sicherheitseinrichtungen defekt sind. Tauschen Sie abgenutzte und beschädigte Teile aus.

Falls das Gerät defekt ist, hat die Reparatur ausschließlich durch den Kundendienst zu erfolgen. Nur Originalzubehör und Originalersatzteile verwenden.

Die Maschine und deren Komponenten nicht mit Lösemittel, entzündlichen oder giftigen Flüssigkeiten reinigen. Zum Reinigen nur ein feuchtes Tuch benutzen.

Befreien Sie die Belüftungsöffnung und bewegliche Teile nach jedem Gebrauch von feststehendem Staub mit einer weichen Bürste oder einem Pinsel.

Nur ein regelmäßig gewartetes und gut gepflegtes Gerät kann ein zufriedenstellendes Hilfsmittel sein. Wartungs- und Pflegemängel können zu unvorhersehbaren Unfällen und Verletzungen führen.

Wenn ein Ersatz der Netzanschlussleitung erforderlich ist, ist dies vom Hersteller oder seinem Vertreter auszuführen, um Sicherheitsgefährdungen zu vermeiden.

Lagerung

Lagern Sie das Gerät trocken und frostgeschützt.

Lassen Sie das Gerät nach dem Gebrauch abkühlen.

Gerät nicht unmittelbar nach dem Gebrauch abdecken oder in den Schrank stellen.

Schließen Sie das Gerät an einem geeigneten Ort ein, um es vor unbefugtem Gebrauch zu schützen.

Entsorgung

Die Entsorgungshinweise ergeben sich aus den Piktogrammen die auf dem Gerät bzw. der Verpackung aufgebracht sind.

Entsorgung der Transportverpackung

Die Verpackung schützt das Gerät vor Transportschäden. Die Verpackungsmaterialien sind in der Regel nach umweltverträglichen und entsorgungstechnischen Gesichtspunkten ausgewählt und deshalb recycelbar. Das Rückführen der Verpackung in den Materialkreislauf spart Rohstoffe und verringert das Abfallaufkommen. Verpackungsteile (z.B. Folien, Styropor®) können für Kinder gefährlich sein.

Entsorgen Sie elektrische Geräte nicht im Hausmüll, nutzen Sie die Sammelstellen in ihrer Gemeinde. Fragen Sie Ihre Gemeindeverwaltung nach den Standorten der Sammelstellen. Wenn elektrische Geräte unkontrolliert entsorgt werden, können während der Verwitterung gefährliche Stoffe ins Grundwasser und damit in die Nahrungskette gelangen, oder Flora und Fauna auf Jahre vergiftet werden. Wenn Sie das Gerät durch ein neues ersetzen, ist der Verkäufer gesetzlich verpflichtet, das alte mindestens kostenlos zur Entsorgung entgegenzunehmen.

Gewährleistung

Die Gewährleistungszeit beträgt 12 Monate bei gewerblicher Nutzung, 24 Monate für Verbraucher und beginnt mit dem Zeitpunkt des Kaufs des Gerätes.

Die Gewährleistung erstreckt sich ausschließlich auf Mängel, die auf Material- oder Herstellungsfehler zurückzuführen sind. Bei Geltendmachung eines Mangels im Sinne der Gewährleistung ist der original Kaufbeleg mit Verkaufsdatum beizufügen.

Von der Gewährleistung ausgeschlossen sind unsachgemäße Anwendungen, wie z. B. Überlastung des Gerätes, Gewaltanwendung, Beschädigungen durch Fremdeinwirkung oder durch Fremdkörper. Nichtbeachtung der Betriebsanleitung und normaler Verschleiß sind ebenfalls von der Gewährleistung ausgeschlossen.

Service

Sie haben technische Fragen? Eine Reklamation? Benötigen Ersatzteile oder eine Betriebsanleitung? Auf der Homepage der Firma Güde GmbH & Co. KG (www.guede.com) im Bereich Service helfen wir Ihnen schnell und unbürokratisch weiter. Bitte helfen Sie uns Ihnen zu helfen. Um Ihr Gerät im Reklamationsfall identifizieren zu können benötigen wir die Seriennummer sowie Artikelnummer und Baujahr. Alle diese Daten finden Sie auf dem Typenschild.

Seriennummer

Artikelnummer

Baujahr

Wichtige Kundeninformation

Bitte beachten Sie, dass eine Rücksendung innerhalb oder auch außerhalb der Gewährleistungszeit grundsätzlich in der Originalverpackung erfolgen sollte. Durch diese Maßnahme werden unnötige

Transportschäden und deren oft strittige Regelung wirkungsvoll vermieden. Nur im Originalkarton ist Ihr Gerät optimal geschützt und somit eine reibungslose Bearbeitung gesichert.

Fehlerbehebung

Störung	Ursache	Behebung
Der Draht wird trotz drehender Drahtvorschubrolle nicht transportiert.	Schmutz auf der Stromdüse	Reinigen
	Die Kupplung des Spulenträgers ist zu stark eingestellt.	Lockern
	Beschädigtes Schlauchpaket	Mantel der Drahtführung kontrollieren
	Anpressdruck der Drahtführungsrolle zu niedrig	Anpressdruck erhöhen
Drahtzuführung intermittierend oder auslösend	Stromdüse beschädigt	Auswechseln
	Verbrennungen in der Stromdüse	Auswechseln
	Schmutz auf der Rille des Treibrades	Reinigen
	Riefe auf dem abgenutzten Treibrad	Auswechseln
Lichtbogen gelöscht	Schlechter Kontakt zwischen Massenzange und Teil	Die Zange anziehen und kontrollieren Farbe und Korrosion entfernen
	Kurzschluß zwischen Stromdüse und Gasführungsrohr	Stromdüse und Gasdüse reinigen oder auswechseln Stromdüse frei von Schmutz, Farbrückständen und Korrosion
	Stromdüse zu locker	Stromdüse fest anziehen
Schweißnaht porös	Falscher Abstand oder Neigung vom Schlauchpaket	Der Abstand zwischen Schlauchpaket und dem Teil muss 5-10 mm sein. Die Neigung nicht unter 60° hinsichtlich dem Stück.
Die Maschine funktioniert unterwartet nach langem Betrieb nicht mehr	Die Maschine hat sich durch eine zu lange Anwendung überhitzt und der Wärmeschutz hat sich eingeschaltet	Die Maschine abkühlen lassen

Technical Data

Welder	SG 130 A
Art. No	20071
Degree of protection	IP 21S
Insulation class	H
Mains voltage	230V
Mains frequency	50 Hz
Max. input	230 V (3,9 kVA)
Protection, time delay	16 A
Idle voltage	32 V
max. Welding current	230 V (120 A)
Regulated section Welding current	60 A - 120 A
Number of switching steps	None
Switch-on time at max. electricity (230V)	120 A ~ 10 ~ %
Material thickness	1,5 - 8 mm
Wire thickness (Flux cored electrode)	0,9 mm
Dimensions L x W x H	350 x 190 x 320 mm
Net/gross weight	13,1 kg / 17 kg

Switch-on time determined at 40°C using simulation



Read and understand the operating instructions before using the appliance. Familiarise with the control elements and how to use the appliance properly. Abide by all the safety measures stated in the service manual. Act responsibly toward third parties.

The operator is responsible for accidents or risks to third parties.

In case of any doubts about connection and operation refer please to our customer center

Specified Conditions of Use

The flux cored electrode welding device is exclusively intended for domestic use and is not suitable for commercial use.

The flux cored electrode welding device is intended for self-protecting flux cored electrode welding using the correct wire.

No additional gas is required. The protective gas is contained in the wire in powdered form, is thus fed directly into the arc and this makes the device resistant to wind when used outdoors.

Only wire electrodes which are suitable for the device may be used.

Observing the safety instructions, the assembly instructions and the operating instructions in the user manual also constitutes part of the proper use.

The valid accident prevention regulations must be adhered to strictly.

The welding device may not be used:

- in rooms that do not have sufficient ventilation
- in a damp or wet environment,
- in an explosive environment,
- to defrost pipes,
- close to people who have a pacemaker and
- close to flammable materials

Do not use this product in any other way as stated for normal use. Not observing general regulations in force and instructions from this manual does not make the manufacturer liable for damages.

Please note that our equipment has not been designed for commercial, craft or industrial use. If the equipment is used in commercial, craft or industrial operation or for similar activities, we cannot assume any liability.

Requirements for operating staff

The operating staff must carefully read the Operating Instructions before using the appliance.

Since the use of the device if handled incorrectly can entail considerable risks, only knowledgeable persons may be entrusted with the use of it.

The operator must be appropriately trained in setting up, operating and using the machine.

Qualification: Apart from the detailed instructions by a professional, no special qualification is necessary for appliance using.

Minimum age: Persons over 18 years of age can only work on the appliance. An exception includes youngsters trained in order to reach knowledge under supervision of the trainer during occupational education.

Training: Using the appliance only requires corresponding training by a professional or the Operating Instructions. No special training is necessary. The operator is responsible for accidents or risks to third parties.

Residual Risk

Despite the observance of the operating instructions there still may be some hidden residual risks.

Even when the flux cored electrode welding device is operated properly, there are still residual risks associated with the use of the device. The following hazards may arise in connection with the construction and design of this flux cored electrode welding device:

- Eye injuries as a result of glare,
- Touching hot parts of the device or the workpiece (burn injuries),
- In the event of improper protection, the risk of accidents and fire as a result of spraying sparks or slag particles,
- Emissions which have adverse health effects as a result of smoke and gas, in the event of lack of air and/or insufficient extract ventilation in closed rooms.

Reduce the residual risk by operating the flux cored electrode welding device carefully and properly and follow all instructions.

Emergency procedure

Conduct a first-aid procedure adequate to the injury and summon qualified medical attendance as quickly as possible. Protect the injured person from further harm and calm them down.

If you seek help, state the following pieces of information

1. Accident site,
2. Accident type,
3. Number of injured persons,
4. Injury type(s)

General Safety Rules

⚠ WARNING! Electric shock! There is a risk of an injury caused by electric shock!

⚠ WARNING

Read all safety warnings and all instructions. Failure to follow the warnings and instructions may result in electric shock, fire and/or serious injury. **Save all warnings and instructions for future reference.**

Keep your work area clean and tidy. Untidy workplaces and workbenches increase the risk of accidents and injuries.

This appliance is not intended for use by persons (including children) with reduced physical, sensory or mental capabilities, or lack of experience and knowledge, unless they have been given supervision or instruction concerning use of the appliance by a person responsible for their safety. Children should be supervised to ensure that they do not play with the appliance.

The device and packaging are not toys.

Comply with the local injury prevention regulations and safety regulations in the work area.

Please note that permissible uses for the tool could be limited by national regulations.

Do not use accessories which are not specifically designed and recommended by the tool manufacturer.

The device may not be placed in a narrow space or directly against a wall during functional operation. Only in this way can it be ensured that sufficient air gets into the opening slit.

⚠ CAUTION! Improper handling may lead to the flux cored electrode welding device overheating or to material damage.

Stay alert, watch what you are doing and use common sense when operating a power tool. Do not use a power tool while you are tired or under the influence of drugs, alcohol or medication.

Check the machine for any damage

The appliance must not be used if damaged or safety equipment is defective. Replace any worn-out and damaged parts.

The device must not be operated if it is damaged in any way.

Repairs and works specified in these Instructions may only be performed by qualified authorised staff.

Maintain power tools. Check for misalignment or binding of moving parts, breakage of parts and any other condition that may affect the power tool's operation. If damaged, have the power tool repaired before use.

Electrical safety

Avertissement: Cet outil électrique génère pendant le fonctionnement un champ magnétique. Dans certaines circonstances, ce champ peut perturber le fonctionnement des implants médicaux actifs ou passifs. Afin de réduire le risque de blessure graves ou mortelles, nous recommandons aux personnes portant un implant médical de consulter un médecin et le fabricant de l'implant médical avant l'utilisation de l'appareil.

Persons with life support devices such as pacemakers should consult their doctor before approaching this apparatus, to ensure that magnetic fields and high electrical currents will not interfere with such devices.

⚠ Operation is only allowed with a safety switch against stray current (RCD max. stray current of 30mA).

Insert the plug of the electrical cable in a socket of suitable shape, voltage and frequency complying with current regulations.

Incorrect electrical installation, a supply voltage which is too high or incorrect handling may lead to an electric shock. Any electric shock may be fatal.

Use extension cables with a maximum length of 5 meters and with a cable cross-section of not less than 1.5 mm². Use of extension cables of different length and cross-section and also of adapters and multiple sockets should be avoided.

⚠ Caution! Danger due to electric shock!

If the arc is not burning, the no-load voltage between the earth terminal and the contact tip is U₀. This voltage may be fatal if the welder touches the contact tip, burner nozzle, welding wire and the workpiece with bare hands.

- It is essential to take into account that the protective conductor in electrical systems or devices may be destroyed by the welding voltage in the event of negligence:

e.g. the earth terminal is placed on the welding device housing, which is connected with the protective conductor of the electrical system. The welding work is carried out using a machine with a protective conductor connection. It is therefore possible to use the machine for welding work without having affixed the earth terminal on the machine. In this case, the welding voltages moves from the earth terminal to the machine via the protective conductor. The high welding voltage may lead to the protective conductor melting.

- The fuses on the supply lines to the power sockets must comply with the regulations (VDE 0100). Therefore, according to these regulations, only fuse and/or automatic circuit breakers which correspond to the wire cross-section may be used (16 ampere circuit breakers).

A fuse which does not correspond to the system may lead to a cable fire and/or building fire damage.

Overloaded supply networks and circuits may lead to faults for other users during the welding process. In case of doubt, the electricity company must be consulted.

Only connect the flux cored electrode welding device to a socket which is easily accessible so that you can quickly disconnect it from the power grid in the event of a fault.

Check the cable and/or socket for damages before the appliance putting into operation.

Cables must always be fully unwound in order to prevent the hazard posed by increased electromagnetic fields.

Damaged or entangled cords increase the risk of electric shock. Lay the power cable so that it does not become a trip hazard.

Do not operate the flux cored electrode welding device if it has any visible damage or the power cable and/or mains plug is defective.

Do not bend the power cable.

Protect all cables against oil, sharp edges and high temperatures.

Defective cable or plug may cause electric shock.

Do not pull the service cable to pull the plug out of socket.

The power supply cable is a high-quality cable which must not be damaged. When carrying out your work, ensure that you do not contact the cable with hot objects. If the connection cable is damaged, this must be replaced with a special connection cable which can be obtained from the manufacturer or its customer service department.

The connection cable may only be replaced by the manufacturer or its customer service department or individuals with similar qualifications.

Safety instructions for welding devices

⚠ WARNING! Risk of fire! Improper handling may lead to serious fires or injuries!

IP21S protection degree of the welder. The welder must not be exposed to rain and moisture when being operated or stored.

Check the voltage. Technical data given on the type label must correspond with electric network voltage.

Ensure the welding cable, tip, burner and earth terminal are in excellent condition. Any wear to the insulation and the live parts may create a dangerous situation and reduce the quality of the welding work.

The use of this device may lead to wear on certain parts. Therefore, it is important to check the device for any damage and defects on a regular basis.

Protect the flux cored electrode welding device against moisture and only use it inside in dry conditions.

Never immerse the flux cored electrode welding device, the power cable or mains plug in water or any other liquids.

Never touch the flux cored electrode welding device or the mains plug with damp hands.

Ensure that you do not come into direct contact with the welding circuit.

The no-load voltage between the contact tip and the earth terminal may be dangerous.

Never insert sharp and/or metallic objects into the device.

Do not expose yourself or other persons without protection to electric arc or hot metal. Spraying welding pearls may cause burns.

A suitable welding shield, protective clothes and protective gloves to be worn at all times.

Work with an exhaust system or in well ventilated spaces.

Ensure that there are no persons who are not wearing protective clothing and eye protection within a range of 15 m of the arc. Protect yourself and any persons who are nearby against the possible hazards caused by the arc!

⚠ WARNING! Risk of injury Improper handling may lead to serious injuries!

Leave the cable assembly tip and workpiece to cool down after operation.

Fumes which may be harmful are released during arc welding.

Long-term working with the appliance may damage hearing. Hearing protection to be used at all times.

Make sure the welding smoke is exhausted or the place of welding ventilated well.

⚠ Caution! Risk of accidents due to splashing slag particles

The slag becomes hard and brittle after it has solidified. The slag hammer is then used to break the slag up into small pieces with sharp edges, which is associated with a risk of eye injuries.

Therefore, ensure that your eyes are protected with suitable safety goggles when removing the slag.

Burning slag and sparks may cause fires and explosions. The device must never be used in a flammable environment.

⚠ Caution! Risk of beams and burns

- At the workstation, it is important to make reference to the risk of eye injury with a sign which reads "Caution – do not look into the flames!".
- The workstations should be shielded off as much as possible to protect people who are nearby.
- Unauthorised persons must not be involved with the welding work.
- In fixed workstations which are nearby, the walls should not be painted in a light colour and should not be shiny.
- Windows must be protected against light shing through or reflecting beams up to at least head height, e.g. using suitable paint.

Keep the flux cored electrode welding device, the mains plug and the power cable away from open flames and hot surfaces.

Do not weld on containers, vessels or pipes which have contained flammable liquid or gases.

Wood, sawdust, „varnishes“, petrol, kerosine, natural gas, acetylene, propane and similar flammable materials must be removed from the place of work and the surrounding area or protected against sparks flying away.

⚠ Caution! Fire hazard due to spraying sparks

If the molten or burning metal or slag particles land on flammable substances, these may ignite and cause a fire. Therefore, remove all flammable objects from your workspace before commencing welding work. Keep a suitable fire extinguisher to hand.

In this regard, take the following materials into consideration in particular:

- Paper
- Rags
- Textiles
- Wood and wood fibres
- Rubber
- Plastic
- Petrol
- Oils
- Tar-like substances
- Paints and solvents

No welding or cutting on vessels and pipes if they are open, containing materials able to explode due to heat or moisture or able to cause other dangerous reactions.

⚠ Caution! Explosion hazard and fire hazard due to welding sparks

Both the welding sparks and the welding point itself, which is heated to high temperatures, may cause explosions. Therefore, do not use the device in a potentially explosive environment where substances such as flammable liquids, gases and paint mist are present.

Please note:

- When the flux cored electrode welding device is in operation, do not place the burner on the flux cored electrode welding device itself nor on any other electrical device.
- Before finishing your welding work, do not touch the contact tip itself nor any other metal objects which touch the contact tip.
- Disconnect the power supply to the device immediately after completing your welding work.
- It is essential to ensure that no cables become wrapped around your body.
- It is essential to ensure that you are not within the welding circuit. The burner and earth must always be on the same side.

No welding or cutting on closed vessels and pipes. Never use the welder to defrost frozen pipes.

The respective national guidelines and laws must be observed when carrying out welding work. This relates, in particular, to the respective accident prevention provisions.

The flux cored electrode welding device may only be positioned on an even and flat base.

Ensure that the flux cored electrode welding device cannot fall over in the event you place it on a tilted surface.

In order to prevent damage to the device, it must only be transported in an upright position.

Potential hazards

Only have work relating to the power supply, e.g. cables, plugs, sockets etc., carried out by an expert. This applies, in particular, to the creation of intermediate cables.

In the event of an accident, disconnect the welding power source from the mains immediately.

In the event of electrical contact voltage, turn the device off immediately and have it inspected by an expert.

Always ensure the electrical contacts are good with regard to the welding power.

When welding, always wear insulating gloves on both hands. These protect against electric shock (no-load voltage of the welding circuit), against harmful radiation (heat and UV radiation) and against burning metal and slag spray.

Wear sturdy, insulated footwear; the shoes should also perform their insulation function when wet. Low-rise shoes are not suitable since burning metal droplets which fall downwards cause burns.

Wear suitable clothing and do not wear any synthetic clothing.

Do not look into the arc without eye protection; only use welding protective shield with the proper protective glass pursuant to DIN. The arc also emits UV radiation, in addition to light and heat radiation, which may cause glare and/or burns. The invisible ultraviolet radiation causes very painful conjunctivitis, which is only noticeable a few hours later, if sufficient protection is not worn. In addition, the UV radiation causes damaging sunburn to areas of the body which are not protected.

Persons or assistants near to the arc must also be made aware of the risks and provided with the necessary protective equipment. If necessary, protective walls are to be constructed.

No welding work may be carried out on containers in which gases, fuels, mineral oils or similar have been stored, even if they have been empty for a long time already, as residues lead to an explosion hazard.

In spaces at risk of fire and explosion, special regulations apply.

Welded joints which are subject to great strain and must always meet the safety requirements and may only be welded by welders who have received special training and obtained the relevant qualifications. Examples include: Pressure vessels, sliding rails, hitches etc.

Small and hot rooms

Caution! Danger of poisoning / Danger of asphyxiation

- Significant quantities of smoke and gases are created during welding work. Ensure that the smoke and gases can always be removed via a suitable opening. However, an oxygen supply must never be added. This increases the fire hazard.

When working in small or hot rooms, insulating bases and interim layers, as well as gauntlets made from leather or other non-conductive materials, are to be used to insulate the body against the floor, walls, conductive parts of the device and similar.

When using welding transformers for welding work in situations with an increased electrical risk, e.g. in small rooms with electrically conductive walls (boilers, pipes etc.), in hot rooms (sweat-soaked work clothes), the output voltage of the flux cored electrode welding device may not exceed ~48 V in idling conditions (effective value). The device may thus be operated in this case on the basis of its output voltage in idling conditions.

Protective clothing

Caution! Risk of accident due to spraying sparks

The spraying welding sparks may lead to painful burn injuries.

Therefore, always observe the following instructions:

- Always wear a leather apron.
- Use leather gloves.
- Wear suitable head protection when welding overhead.
- Ensure that your trouser legs cover the tops of your shoes.
- Wear sturdy, insulating footwear.

Whilst working, the welder's entire body must be protected against radiation and burns by means of the clothing and face protection.

Gauntlets made from a suitable material (leather) must be worn on both hands. These must not be damaged.

Suitable aprons must be worn to protect the clothing against flying sparks and burns. If the nature of the work, e.g. overhead welding, requires this, a protective suit must worn and, where necessary, this must also include suitable head protection.

The protective clothing which is used, as well as all the accessories, must be compliant with the "Personal Protective Equipment" Directive (89/686/EEC).

Class A (IEC 60974-10):

If you intend to use the apparatus in residential surroundings supplied by the low voltage mains supply, an electromagnet filter may be required to suppress electrical disturbance to a level where they will no longer be a nuisance to the user.

The apparatus may be used in industrial or other areas where power is not supplied by municipal LV mains.

Class A apparatus are not intended for use in residential areas where power is supplied via municipal LV mains, since unfavourable power conditions may cause interference.

As a user, you must make sure, after consultation with your energy provider, if necessary, that your point of connection on which the machine is to be operated meets the requirements above.

The user is responsible for faults arising from the welding.

SYMBOLS



Read the operating instructions to reduce the risk of injury.



Ground before use



Warning / Caution!



Warning against dangerous voltage



Use a welding mask!



Special welding gloves to be worn at all times.



Wear safety cut through resistant shoes with safety sole and steel toe!



Protective apron to be used



Unplug the machine before any work on it.



The appliance must be stored in a dry place and protected from frost.



Keep the machine out of reach of children.



Keep dry at all times. Never expose tool to rain.



Single-phase transformer



MIG (welding, metal-inert-gas)
MAG (welding, metal-active-gas)



Single-phase alternating current with rated frequency of 50 Hz



Voltage



AC Current



No gas



Wire feeder



Fan



Suitable for welding with an increased electric risk.



Any damaged or disposed electric or electronic devices must be delivered to appropriate collection centres.



CE marking



TÜV / GS conformity mark

MAINTENANCE



Machine to be always unplugged before any adjustment and servicing work on it.

Prior to every use, visually check the machine to rule out any defects, in particular on the power cable and the plug.

WARNING The appliance must not be used if damaged or safety equipment is defective. Replace any worn-out and damaged parts.

If the device is defective, the repair has to be made exclusively by the customer service. Use only original accessories and original spare parts.

Never clean the machine and its components with solvents, flammable or toxic liquids. Use only a damp cloth making.

Use a soft brush to remove the deposited dust from the ventilation hole and moving parts after each use.

Only a regularly maintained and treated appliance can serve as a satisfactory aid. Insufficient maintenance and care can lead to unforeseen accidents and injuries.

If the replacement of the supply cord is necessary, this has to be done by the manufacturer or his agent in order to avoid a safety hazard.

Storage

The appliance must be stored in a dry place and protected from frost.

Leave the device to cool after use.

Do not cover the device directly after use or place in a cabinet.

Lock the device in a proper place to protect it from unauthorised use.

Disposal

The disposal instructions are based on the icons placed on the appliance or its package.

Transport packaging disposal

The packaging protects the machine against damage during transport. Packaging materials are usually chosen based on environment aspects and waste treatment principles and are therefore recyclable. Returning the packaging into material circulation saves raw materials and reduces waste production. Parts of packagings (e.g. foils, styropor®) can be dangerous for children.

Do not dispose of electrical appliances in household waste; use the local collection points. Ask your local authority where the collection points are to be found. If electrical equipment is disposed of in an uncontrolled manner, weathering can lead to dangerous substances entering the groundwater and from there the food chain, or the flora and fauna can be poisoned for years. If you replace the device with a new one, the seller is legally obliged at the least to take back the old one to be disposed of free of charge.

Guarantee

Warranty period of 12 months applies to commercial use and 24 months applies to private use and commences on the day of purchase of the device.

The guarantee solely covers inadequacies caused by material defect or manufacturing defect. Original payment voucher with the sales date needs to be submitted for any claim in the guarantee period.

The guarantee does not cover any unauthorised use such as appliance overloading, use of violence, damage as a result of any unauthorised interference or caused by foreign items. Failing to follow the operating and assembly instructions and common wear are also not included in the guarantee.

Service

Do you have any technical questions? Any claim? Do you need any spare parts or operating instructions? We will quickly help you and without needles bureaucracy at our web pages at www.guede.com in the Servicing part. Please help us be able to help you. In order to identify your device in case of claim we need the serial No., product No. and year of production. All this data can be found on the type label.

Seriennummer

Artikelnummer

Baujahr

Important information for the customer

Please note that returns within or outside the warranty period should always be in the original packaging. This measure effectively avoids unnecessary transport damage and any associated disputed ruling. Your equipment is optimally protected only in the original box, and keeping it in that box will ensure smooth processing.

Failure removal

Issue	Causes	Removal
Wire not feeding despite wire feed pulley turning.	Dirty current nozzle	Clean
	Coil carrier clutch set too tight.	Loosen
	Damaged hose bundle	Check the wire guide housing
	Too low clamping pressure of the wire feed pulley	Increase the clamping pressure
Interrupted or disruptive wire supply	Damaged current nozzle	Replace
	Burnt current nozzle	Replace
	Dirty driving gear nozzle	Clean
	Cut on worn driving gear	Replace
Electric arc turned off	Poor contact between earth pliers and the respective part	Tighten the pliers and check them Remove paint and rust
	Short circuit between current nozzle and gas supply pipe	Clean or replace contact tip and gas jet Current nozzle without dirt, paint and rust remains
	Too loose current nozzle	Tighten the current nozzle firmly
Porous welded joint	Wrong distance of inclination of the hose bundle	Distance between the hose bundle and the respective part must be 5-10 mm. Inclination must not be lower than 60 with respect to the part.
Welder suddenly stops working after longer operation	Welder has overheated due to too long use and the thermal protection has activated	Let the welder cool down

Caractéristiques techniques

Poste à souder	SG 130 A
N° de commande	20071
Degré de protection	IP 21S
Classe d'isolation	H
Tension d'alimentation	230 V
Fréquence du secteur	50 Hz
Courant d'entrée maximal	230 V (3,9 kVA)
Protection, à action retardée	16 A
Tension lors de la marche à vide	32 V
max. Courant de soudage	230 V (120 A)
Section régulée Courant de soudage	60 A - 120 A
Nombre d'étages de commutation	Aucun
Durée de mise en marche à la puissance maximale (230V)	120 A ~ 10 ~ %
Épaisseur du matériel	1,5 - 8 mm
Épaisseur du fil (Fil fourré)	0,9 mm
Dimensions L x l x H	350 x 190 x 320 mm
Poids net/brut	13,1 kg / 17 kg

La durée de mise en marche a été déterminée à 40° C à l'aide de la simulation.



Lisez attentivement ce mode d'emploi avant la première utilisation de l'appareil et assurez-vous de l'avoir bien compris. Familiarisez-vous avec les éléments de commande et l'utilisation correcte de l'appareil. Respectez toutes les consignes de sécurité figurant dans le mode d'emploi. Comportez-vous de façon responsable vis-à-vis des autres personnes. L'utilisateur est responsable des accidents et dangers vis-à-vis de tierces personnes.

Si vous avez des doutes en ce qui concerne le branchement et l'utilisation de l'appareil, contactez le service clients.

Utilisation conforme aux prescriptions

Le poste à souder à fil fourré est exclusivement destiné à un usage privé et ne convient pas à un usage commercial.

Le poste à souder à fil fourré convient au soudage au fil fourré auto-protecteur en utilisant le fil approprié.

Ce système ne requiert l'apport d'aucun gaz supplémentaire. Le gaz de protection est contenu sous forme pulvérisée à l'intérieur du fil. Il est ainsi dirigé directement vers l'arc, ce qui rend l'appareil insensible au vent lors d'un travail en plein air.

Seules des électrodes filaires adaptées à l'appareil doivent être utilisées.

L'utilisation conforme suppose également le respect des consignes de sécurité, des instructions d'installation et de fonctionnement figurant dans la notice d'utilisation.

Les consignes de prévention des accidents doivent être scrupuleusement respectées.

Le poste de soudage ne doit pas être utilisé dans les cas suivants :

- dans des locaux insuffisamment ventilés
- dans un environnement humide ou mouillé,
- dans un environnement présentant des risques d'explosion,
- pour dégeler des tubes,
- à proximité de porteurs de stimulateurs cardiaques et
- à proximité de matériaux inflammables

Comme déjà indiqué, cette machine n'est conçue que pour être utilisée conformément aux prescriptions. Le fabricant décline toute responsabilité en cas de non-respect des règles en vigueur et des dispositions indiquées dans ce mode d'emploi.

Nous attirons votre attention sur le fait que la construction de nos dispositifs n'est par prévue pour une utilisation professionnelle, artisanale ou industrielle. Le fabricant décline toute responsabilité en cas de son utilisation dans des exploitations professionnelles, artisanales ou industrielles ou activités similaires.

Opérateur

L'opérateur doit lire attentivement la notice avant d'utiliser l'appareil.

Étant donné qu'en cas de mauvaise utilisation l'appareil peut représenter des risques considérables, seules des personnes qualifiées doivent être chargées de l'utilisation.

L'utilisateur doit être formé au réglage et à la commande ainsi qu'à l'utilisation de la machine.

Qualification: Mis à part l'instruction détaillée par un spécialiste, aucune autre qualification spécifique n'est requise.

Âge minimal: L'appareil peut être utilisé uniquement par des personnes de plus de 18 ans, exception faite des adolescents manipulant l'appareil dans le cadre de l'enseignement professionnel sous la surveillance du formateur.

Formation: L'utilisation de l'appareil nécessite uniquement l'instruction par un spécialiste, éventuellement par la notice. Une formation spéciale n'est pas nécessaire. L'utilisateur est responsable des accidents et dangers vis-à-vis de tierces personnes.

Risques résiduels

Malgré le respect de la notice d'utilisation, des risques résiduels cachés peuvent exister.

Des risques résiduels subsistent même si vous utilisez l'appareil conformément aux présentes consignes de sécurité et à la réglementation en vigueur. Les risques suivants peuvent survenir en raison de la conception et de l'exécution de ce poste à souder à fil fourré :

- Lésions oculaires par éblouissement,
- Contact avec les parties brûlantes de l'appareil ou de la pièce à souder (brûlures thermiques),
- En cas de sécurisation insuffisante, risque d'accident et d'incendie dû aux étincelles ou à la projection de scories de soudure,
- Émissions nocives de fumées et de gaz, en cas de manque d'air ou d'aspiration insuffisante dans des locaux fermés.

Réduisez le risque résiduel en utilisant la soudeuse à fil fourré avec précaution, conformément aux instructions et en respectant toutes les instructions.

Conduite en cas d'urgence

Effectuez les premiers gestes de secours et appelez rapidement les premiers secours. Protégez le blessé d'autres blessures et calmez-le.

Si vous appelez les secours, fournissez les renseignements suivants

1. Lieu d'accident,
2. Type d'accident,
3. Nombre de blessés,
4. Type de blessure

Consignes de sécurité générales

 **ATTENTION ! Électrocution! Il existe un risque d'électrocution!**

AVERTISSEMENT

Lisez toutes les consignes et instructions de sécurité. Le non-respect des avertissements et instructions indiqués ci après peut entraîner un choc électrique, un incendie et/ou de graves blessures sur les personnes. **Conserver tous les avertissements et toutes les instructions pour pouvoir s'y reporter ultérieurement.**

Gardez votre poste de travail nettoyé et en ordre.

Des postes et d'établissements de travail désordonnés augmentent le danger d'accidents et de lésions.

Cet appareil n'est pas destiné à être utilisé par des personnes (y compris les enfants) avec des capacités physiques, sensorielles ou mentales réduites, ou manque d'expérience et/ou de connaissances spécifiques, à moins qu'elles n'aient reçu une instruction concernant l'utilisation de l'appareil et elles ne soient surveillées par une personne responsable de leur sécurité. Les enfants doivent être surveillés pour s'assurer qu'ils ne jouent pas avec l'appareil.

l'appareil et l'emballage sont pas des jouets pour les enfants.

Respectez les règles locales de prévention d'accidents et les règles de sécurité dans la zone de travail.

Veuillez noter que les prescriptions nationales peuvent restreindre l'utilisation de l'appareil.

Ne pas utiliser d'accessoires non conçus spécifiquement et recommandés par le fabricant d'outils.

Pendant son fonctionnement, l'appareil ne doit pas fonctionner dans un espace confiné ou directement contre un mur. Cela permet de s'assurer qu'il y ait toujours suffisamment d'air qui entre dans les fentes de ventilation.

 **PRUDENCE ! Toute mauvaise manipulation peut entraîner une surchauffe du poste à souder à fil fourré ou des dommages matériels.**

Rester vigilant, regarder ce que vous êtes en train de faire et faire preuve de bon sens dans votre utilisation de l'outil. Ne pas utiliser un outil lorsque vous êtes fatigué ou sous l'emprise de drogues, d'alcool ou de médicaments.

Contrôlez les endommagements éventuels sur la machine

Il est interdit d'utiliser l'appareil si les dispositifs de protection sont défectueux ou endommagés. Remplacez les pièces usées ou endommagées.

Si l'appareil présente des défauts, il ne doit en aucun cas être mis en service.

Les réparations et travaux non décrits dans ce mode d'emploi doivent être effectués uniquement par un personnel qualifié agréé.

Prenez soin des appareils électriques. Vérifiez que les parties mobiles fonctionnent parfaitement et ne se coincent pas, si elle ne sont pas endommagées ou fissurées ce qui pourrait influencer négativement le fonctionnement de l'appareil électrique. Faites réparer les composants défectueux avant d'utiliser l'appareil.

Sécurité électrique

Avertissement: Cet outil électrique génère pendant le fonctionnement le champ magnétique. Dans certaines circonstances, ce champ peut perturber le fonctionnement des implants médicaux actifs ou passifs. Afin de réduire le risque de blessure graves ou mortelles, nous recommandons aux personnes portant un implant médical de consulter un médecin et le fabricant de l'implant médical avant l'utilisation de l'appareil.

Les personnes qui portent des appareils électroniques vitaux (comme un pace-maker par exemple) doivent consulter leur médecin avant de se tenir à proximité de cet appareil afin de s'assurer que les champs magnétiques associés aux importants courants électriques ne puissent avoir une influence sur leurs appareils.

⚠ Le fonctionnement est autorisé uniquement avec un disjoncteur différentiel (RCD courant de défaut maximal 30mA).

Brancher la fiche du câble électrique dans une prise compatible en termes de forme, de tension et de fréquence, conformément aux normes en vigueur.

Une installation électrique défectueuse, une tension de réseau trop élevée ou une manipulation incorrecte peut entraîner un choc électrique. Tout choc électrique peut entraîner la mort.

Utiliser des rallonges du câble électrique d'une longueur maximum de 5 mètres et ayant une section du câble non inférieure à 1,5 mm². L'utilisation de rallonges de longueur et section différentes, d'adaptateurs et de prises multiples, est fortement déconseillée.

⚠ Attention! Risque d'électrocution !

Si aucun arc ne se forme, la tension à vide entre la borne de masse et la buse de courant à vide est U₀. Cette tension peut être mortelle si le soudeur touche la buse de courant, la buse du brûleur, le fil de soudage et la pièce d'usinage à mains nues.

- Il faut absolument tenir compte du fait que le conducteur de protection dans les installations ou équipements électriques peut être détruit par le courant de soudage en cas d'imprudence :

si par ex. la pince de masse est posée sur le boîtier du poste à souder, qui est lui-même relié au conducteur de protection de l'installation électrique. Les travaux de soudure sont effectués sur une machine avec raccordement du conducteur de protection. Il est donc possible de souder sur la machine sans y avoir fixé la borne de masse. Dans ce cas, le courant de soudage passe de la borne de masse à la machine via le conducteur de protection. Le courant de soudage élevé peut entraîner la fonte du conducteur de protection.

- Les fusibles des lignes d'alimentation des prises secteur doivent être conformes aux normes en vigueur (VDE 0100). Selon ces réglementations, seuls des fusibles ou des disjoncteurs automatiques adaptés à la section du câble peuvent être utilisés (disjoncteur 16 A).

Tout fusible surdimensionné peut provoquer un incendie des câbles ou un feu d'immeuble.

Des réseaux et circuits d'alimentation surchargés peuvent provoquer des dysfonctionnements gênant les autres consommateurs pendant les travaux de soudage. Dans le doute, il convient de demander conseil au fournisseur d'électricité.

Ne branchez le poste à souder à fil fourré que sur une prise électrique bien accessible afin de pouvoir le couper rapidement du réseau électrique en cas de panne.

Avant de mettre l'appareil en marche, contrôlez si le câble électrique et / ou la fiche ne sont pas endommagés.

Les câbles doivent toujours être complètement déroulés pour éviter tout danger lié à l'amplification des champs électromagnétiques.

Des cordons endommagés ou emmêlés augmentent le risque de choc électrique. Placez le cordon d'alimentation de manière à éviter tout risque de trébuchement.

N'utilisez pas le poste à souder à fil fourré s'il présente des dommages apparents ou si le cordon d'alimentation ou la fiche secteur est défectueux.

Ne pliez pas le cordon d'alimentation.

Protégez tous les câbles contre l'huile, les arêtes vives et les températures élevées.

Un câble ou une fiche défectueux peuvent engendrer une électrocution.

Ne tirez pas sur le câble d'amenée pour retirer la fiche de la prise.

Le câble de raccordement au secteur utilisé est un câble de qualité qui ne doit pas être endommagé. Lorsque vous travaillez, veillez à ce que celui-ci n'entre pas en contact avec des objets chauds. Lorsque le câble de raccordement est endommagé, il doit être remplacé par un câble de raccordement spécial, uniquement disponible auprès du constructeur ou de son service après-vente.

Le remplacement du câble de raccordement ne peut être effectué que par le fabricant ou par son service après-vente ou par des personnes suffisamment qualifiées.

Consignes de sécurité pour les postes de soudage

**⚠ AVERTISSEMENT! Risque d'incendie !
Toute manipulation non conforme peut provoquer des incendies graves ou des blessures !**

Degré de protection du poste à souder IP21S, ne pas l'exposer à la pluie et à l'humidité pendant le fonctionnement et le stockage.

Contrôlez la tension. Les caractéristiques techniques figurant sur la plaque signalétique doivent correspondre à la tension du secteur électrique.

Veillez à ce que les câbles de soudage, la buse, la torche et les bornes de masse soient en parfait état. Les câbles et les pièces conductrices d'électricité du poste à souder usés au niveau de l'isolation sont dangereux et peuvent diminuer la qualité des travaux de soudure.

L'utilisation de cet appareil peut provoquer l'usure de certaines pièces. Contrôlez par conséquent régulièrement l'appareil pour détecter d'éventuels dommages ou défauts.

Protégez le poste à souder à fil fourré contre l'humidité et utilisez-le uniquement dans des espaces intérieurs secs.

N'immergez ni le poste à souder à fil fourré ni le cordon d'alimentation ni la fiche secteur dans de l'eau ou dans tout autre liquide.

Ne touchez jamais le poste à souder à fil fourré ou la fiche secteur avec les mains humides.

Évitez tout contact direct avec le circuit électrique de soudage.

La tension à vide présente entre la buse de courant et la borne de masse peut être dangereuse.

N'introduisez jamais d'objets pointus et/ou métalliques dans l'appareil.

Ne vous exposez pas ainsi que d'autres personnes sans protection aux effets de l'arc électrique ou au métal chaud. Les éclaboussures de perles de soudage peuvent provoquer des brûlures.

Portez toujours un masque de soudage adéquat, une tenue de protection et des gants de protection.

Travaillez avec un dispositif d'aspiration ou dans des pièces bien ventilées.

Veillez à ce qu'aucune personne sans vêtements de protection ni lunettes de protection ne se trouve dans un rayon de 15 m autour de l'arc électrique. Protégez-vous et protégez les personnes présentes sur les lieux contre les éventuels effets dangereux de l'arc électrique !

**⚠ AVERTISSEMENT! Danger de blessures !
Toute manipulation non conforme peut provoquer de graves blessures !**

Après utilisation, laissez toujours refroidir la buse du faisceau de flexibles et la pièce à usiner.

Lors du soudage à l'arc électrique, des vapeurs potentiellement toxiques peuvent se dégager.

Un travail prolongé avec l'appareil peut endommager l'audition. Portez toujours une protection auditive.

Veillez à ce que la fumée de soudage soit aspirée ou à ce que l'endroit de soudage soit correctement aéré.

⚠ Attention! Risque d'accident dû à la projection de scories de soudure

Les scories sont dures et friables après solidification. Le marteau à scories utilisé par la suite sert à les briser en petites particules à bords vifs, ce qui peut blesser dangereusement les yeux.

Protégez de ce fait vos yeux avec des lunettes de protection adaptées lors de l'élimination des scories.

Les étincelles de soudage et les scories incandescentes peuvent provoquer des incendies et des explosions. Ne jamais utiliser l'appareil dans un environnement comportant un danger d'incendie.

⚠ Attention! Risques de blessure par les rayons ou la chaleur

- Sur le poste de travail, signalez le risque pour les yeux par une affiche « Attention, ne regardez pas dans les flammes ! »

- Les postes de travail doivent, si possible, être équipés de panneaux de protection de manière à protéger les personnes se trouvant à proximité.

- Toute personne non habilitée doit être tenue à l'écart des travaux de soudure.

- À proximité immédiate des postes de travail fixes, les murs ne doivent pas être de couleur claire ni brillants.

- Protégez les fenêtres au moins jusqu'à hauteur de tête contre la pénétration ou la réverbération de rayons, p. ex. avec une peinture adaptée.

Gardez le poste à souder à fil fourré, la fiche secteur et le cordon d'alimentation à l'écart des flammes nues et des surfaces chaudes.

Ne soudez jamais sur des conteneurs, des récipients ou des tubes contenant du liquide ou des gaz inflammables.

Retirez le bois, sciures, „verniss“, dissolvants, essence, kérosène, gaz naturel, acétylène, propane et d'autres matières inflammables du lieu de travail et des environs ou protégez-les des étincelles.

⚠ Attention! Risque d'incendie dû à la projection d'étincelles de soudure

En tombant sur des substances inflammables, les étincelles de soudure peuvent s'enflammer et provoquer un incendie. Par conséquent, éloignez tous les objets inflammables de votre zone de travail avant de commencer à souder. Gardez un extincteur adapté à portée de main.

Veillez tout particulièrement aux matériaux suivants :

- papier
- chiffons
- tissus
- bois et fibres de bois
- caoutchouc
- plastique
- essence
- huiles
- substances goudronneuses
- peintures et solvants

Ne soudez pas et ne coupez pas sur des récipients et tuyaux également lorsqu'ils sont ouverts mais contiennent ou contenaient des matières pouvant exploser sous l'effet de la chaleur ou l'humidité ou provoquer d'autres réactions dangereuses.

⚠ Attention! Risque d'explosion et d'incendie dû aux étincelles de soudure

Les étincelles de soudure, mais aussi le point de soudure porté à température élevée, peuvent provoquer des explosions. Par conséquent, n'utilisez pas l'appareil dans un environnement à risque d'explosion dans lequel se trouvent des liquides inflammables, des gaz et des brouillards de peinture.

Respectez les points suivants :

- Lorsque le poste à souder à fil fourré est en marche, ne déposez pas la torche sur le poste à souder à fil fourré ou sur tout autre appareil électrique.
- Ne touchez ni la buse électrique ni aucun autre objet métallique en contact avec la buse de courant avant la fin de vos travaux de soudure.
- Coupez l'alimentation électrique de l'appareil immédiatement après avoir terminé vos travaux de soudure.
- Veillez à ce qu'aucun câble ne s'enroule autour de votre corps.
- Veillez absolument à ne pas vous trouver à l'intérieur du circuit électrique de soudage. La torche et la masse doivent toujours se trouver du même côté.

Ne soudez pas et ne coupez pas sur des récipients et tuyaux fermés.

N'utilisez jamais le poste à souder pour dégeler des tuyaux gelés.

Lors du soudage, les directives et lois en vigueur dans le pays doivent être observées. Cela concerne en particulier les prescriptions respectives en matière de prévention des accidents.

Le poste à souder à fil fourré ne doit être installé que sur une surface horizontale et plate.

Si vous posez le poste à souder à fil fourré sur un plan incliné, sécurisez-le contre tout basculement accidentel.

Pour éviter tous dommages sur l'appareil, celui-ci ne doit être transporté que debout.

Sources de danger

Les travaux côté tension secteur, par ex. sur les câbles, les fiches, les prises etc. ne doivent être effectuées que par un professionnel. Ceci vaut tout particulièrement pour la pose de câbles intermédiaires.

En cas d'accident, coupez immédiatement la source de courant de soudage du secteur.

Lorsque des tensions de contact électriques se produisent, éteignez immédiatement l'appareil et faites-le contrôler par un professionnel.

Veillez toujours aux bons contacts électriques du côté du courant de soudage.

Lors du soudage, portez toujours des gants isolants aux deux mains. Ceux-ci protègent contre les chocs électriques (tension à vide du circuit électrique de soudage), contre les rayonnements nocifs (chaleur et rayons UV), ainsi que contre le métal incandescent et les projections de scories.

Portez des chaussures isolantes solides, également isolantes contre l'humidité. Les chaussures basses ne conviennent pas, car des gouttes métalliques incandescentes peuvent tomber et provoquer des brûlures.

Portez des vêtements adaptés, pas de vêtements synthétiques.

Ne regardez pas l'arc avec des yeux non protégés, utilisez uniquement un masque de soudeur équipé d'un verre de protection conforme à la norme DIN. L'arc électrique émet non seulement des rayons lumineux et thermiques occasionnant un éblouissement ou des brûlures, mais aussi des rayons UV. Ces rayons ultraviolets invisibles provoquent, en cas de protection oculaire insuffisante, une conjonctivite particulièrement douloureuse qui se manifeste quelques heures plus tard. Les rayons UV sur des parties de corps non protégées peuvent également causer des brûlures similaires à des coups de soleil.

Les personnes ou les assistants se trouvant à proximité de l'arc électrique doivent être avertis des dangers et être équipés de moyens de protection ; installer si nécessaire des parois de protection.

Il est interdit d'effectuer des travaux de soudure sur les récipients stockant des gaz, des carburants, des huiles minérales ou similaires, même si ceux-ci ont été vidés depuis longtemps, car il existe un risque d'explosion lié aux résidus.

Dans les locaux à risque d'incendie et d'explosion, une réglementation spéciale s'applique.

Les joints soudés soumis à de fortes contraintes et qui doivent impérativement satisfaire aux exigences de sécurité ne doivent être réalisés que par des soudeurs spécialement formés et diplômés. Voici quelques exemples : réservoirs sous pression, rails de roulement, attelages pour remorques etc.

Locaux exigus et chauds

⚠ Attention! Risque d'intoxication / Risque d'étouffement

- Le soudage produit des quantités importantes de fumée et de gaz. Assurez-vous que les fumées et les gaz puissent toujours être aspirés par une ouverture appropriée. N'y apportez toutefois jamais d'oxygène. Cela augmenterait le risque d'incendie.

Lors de travaux effectués dans des zones confinées ou chaudes, utilisez impérativement des supports et des doublures isolantes, ainsi que des gants à manchettes en cuir ou en d'autres matières peu conductrices pour isoler le corps du sol, des murs et des parties conductrices des appareils et autres.

L'utilisation de transformateurs de soudage permettant de souder sous un risque électrique accru, comme p. ex. dans des locaux confinés faits de parois électroconductrices (chaudière, tubes, etc.), dans des locaux chauds (vêtements de travail détrempés par de la sueur), la tension de sortie du poste à souder à fil fourré en marche à vide ne doit pas dépasser 48 V~ (valeur effective). En raison de sa tension de sortie à vide, l'appareil peut être utilisé sous de telles conditions.

Vêtements de protection

⚠ Attention! Risque d'accident dû à la projection d'étincelles

Les projections d'étincelles de soudure peuvent causer des brûlures douloureuses.

Par conséquent, veuillez observer impérativement les recommandations suivantes :

- Portez toujours un tablier de cuir.
- Utilisez des gants de protection en cuir.
- Pour les travaux de soudure effectués au-dessus de la tête, portez une protection de tête appropriée.
- Laissez les jambes de pantalon recouvrir les chaussures.
- Portez des chaussures solides et isolantes.

Pendant le travail, le soudeur doit être protégé sur tout le corps par des vêtements et utiliser une protection faciale contre les rayonnements et les brûlures.

Des gants à manchettes fabriqués dans un matériau adapté (cuir) doivent être portés aux deux mains. Ils doivent être en parfait état.

Pour protéger les vêtements contre les étincelles et les brûlures, le port de tabliers adaptés est obligatoire. Lorsque le type de travail tel que la soudure en hauteur l'exige, il est impératif de porter un vêtement de protection et, si nécessaire, une protection de la tête adaptée.

Les vêtements de protection utilisés et tous les accessoires doivent être conformes à la directive « Équipement de protection individuelle » (89/686/CEE).

Classe A (IEC 60974-10) :

Si vous souhaitez utiliser l'appareil dans une zone d'habitation où l'alimentation électrique est assurée par un système d'alimentation à basse tension, l'utilisation d'un filtre électromagnétique peut s'avérer nécessaire afin de réduire les perturbations électromagnétiques suffisamment pour qu'elles ne soient plus perçues comme une gêne par l'utilisateur.

Dans les zones industrielles ou autres zones où l'alimentation électrique n'est pas assurée par un système d'alimentation à basse tension, l'appareil peut être utilisé.

Les appareils de classe A ne sont pas conçus pour être utilisés dans les zones d'habitation où l'alimentation électrique est assurée par un système d'alimentation à basse tension, car, si les conditions de réseau sont défavorables, ils peuvent provoquer des perturbations.

En tant qu'utilisateur, vous devez veiller, si nécessaire après consultation de votre fournisseur d'énergie, à ce que votre point de branchement sur lequel vous souhaitez faire fonctionner la machine, réponde aux exigences indiquées ci-dessus.

L'utilisateur est responsable des perturbations occasionnées par le soudage.

SYMBOLES



Pour réduire le risque de blessures, lisez la notice d'utilisation.



Mettre à la terre avant utilisation



Avertissement / Attention!



Avertissement – tension électrique dangereuse



Utiliser un masque de soudure !



Portez toujours des gants de soudage spéciaux.



Portez des chaussures de sécurité avec protection contre les coupures, semelle antidérapante et bout en acier !



Utilisez un tablier de protection



Avant de procéder à n'importe quelle intervention sur la machine, retirez la fiche de la prise.



L'appareil doit être – stockés dans un endroit sec et protégé du gel.



Éloignez la machine des enfants.



Les protéger contre l'humidité. Ne pas exposer la machine à la pluie.



Transformateur monophasé



MIG (soudage métal-inerte-gaz)
MAG (soudage métal-actif-gaz)



Courant alternatif monophasé à fréquence nominale 50 Hz



Tension



Courant alternatif



Pas de gaz



Avance du fil



Ventilateur



Convient au soudage avec risque électrique élevé.



Déposez les appareils électriques ou électroniques défectueux et / ou destinés à liquidation au centre de ramassage correspondant.



Symbole CE



Marque TÜV / GS

ENTRETIEN



Avant tous travaux de réglage et d'entretien sur la machine, retirez toujours la fiche de la prise.

Avant chaque utilisation, effectuer un contrôle visuel afin de détecter d'éventuelles détériorations de l'appareil et notamment du câble d'alimentation et de sa fiche.

AVERTISSEMENT Il est interdit d'utiliser l'appareil si les dispositifs de protection sont défectueux ou endommagés. Remplacez les pièces usées ou endommagées.

Les réparations d'un appareil défectueux doivent être réalisées exclusivement par le service après-vente. Utilisez uniquement des accessoires et des pièces de rechange d'origine.

Ne nettoyez pas l'appareil et ses composants à l'aide de solvants et de liquides inflammables ou toxiques. Utilisez uniquement un chiffon humide, en veillant d'abord à ce que la fiche soit débranchée de la prise électrique.

Après chaque utilisation, retirez la poussière collée sur l'orifice de ventilation et des pièces mobiles à l'aide d'une brosse souple ou d'un pinceau.

Seul un appareil régulièrement entretenu et réparé peut donner satisfaction. Un entretien insuffisant peut engendrer des accidents et des blessures.

S'il est nécessaire de remplacer le cordon d'alimentation, cette opération doit être effectuée par le fabricant ou son agent afin d'éviter tout risque mettant en danger la sécurité.

Entreposage

L'appareil doit être – stockés dans un endroit sec et protégé du gel.

Laissez l'appareil refroidir après utilisation.

Immédiatement après son utilisation, ne couvrez pas l'appareil et ne le rangez pas dans un placard.

Enfermez l'appareil dans un endroit approprié afin d'éviter toute utilisation non autorisée.

Élimination

Les consignes d'élimination résultent des pictogrammes placés sur l'appareil ou sur l'emballage.

Élimination de l'emballage de transport.

L'emballage protège l'appareil de l'endommagement pendant le transport. En général, les matériaux d'emballage sont choisis en fonction des aspects écologiquement acceptables et des aspects de traitement des déchets, par conséquent, ils sont recyclables. Le retour de l'emballage dans le circuit matériel permet d'économiser des matières premières et de réduire les déchets. Certaines parties de l'emballage (film, styropore®) peuvent représenter un risque pour les enfants.

Ne jetez pas les appareils électriques avec les déchets ménagers, mais apportez les aux points de collecte de votre commune. Demandez à votre administration locale où se trouvent les points de collecte. Lorsque des appareils électriques sont éliminés de manière non contrôlée, des substances dangereuses peuvent infiltrer les nappes phréatiques avec l'érosion et ainsi parvenir jusqu'à la chaîne alimentaire, ou polluer la flore et la faune pendant des années. Lorsque vous remplacez l'appareil par un neuf, le vendeur est légalement tenu de reprendre au moins gratuitement l'ancien appareil pour élimination.

Garantie

La durée de la garantie est de 12 mois en cas d'utilisation industrielle et de 24 mois pour le consommateur final. La période de garantie commence à courir à compter de la date d'achat de l'appareil.

La garantie concerne exclusivement les imperfections provoquées par le défaut du matériel ou le défaut de fabrication. En cas de réclamation pendant la durée de la garantie, il est nécessaire de joindre l'original du justificatif d'achat avec la date d'achat.

La garantie n'inclut pas une utilisation non-conforme telle que surcharge de l'appareil, utilisation de la force, dommage par intervention étrangère ou objets étrangers. Le non-respect du mode d'emploi et du mode de montage ainsi que l'usure normale ne sont pas non plus inclus dans la garantie.

Service

Vous avez des questions techniques ? Une réclamation ? Vous avez besoin de pièces détachées ou d'un mode d'emploi ? Nous vous aiderons rapidement et sans paperasserie inutile par l'intermédiaire de nos pages Web www.guede.com dans la rubrique Service. Aidez-nous pour que nous puissions vous aider. Pour identifier votre appareil en cas de réclamation, nous avons besoin du numéro de série, du numéro de produit et de l'année de fabrication. Toutes ces informations se trouvent sur la plaque signalétique.

Seriennummer

Artikelnummer

Baujahr

Informations importantes pour le client.

Nous vous informons que l'appareil doit être retourné pendant la durée de la garantie ou après la garantie dans son emballage d'origine. Cette mesure permet

d'éviter efficacement tout dommage inutile lors du transport. L'appareil est protégé de façon optimale seulement dans l'emballage d'origine et son traitement continu est ainsi assuré.

Résolution d'une panne

Dysfonctionnement	Cause	Suppression
La poulie d'avancement du fil tourne mais le fil n'avance pas.	Buse de courant encrassée.	Nettoyage
	Raccord du support de bobine réglé trop fort.	Desserrez
	Paquet de tuyaux endommagé.	Contrôlez l'enveloppe du guidage du fil
	Pression d'appui de la poulie d'avancement du fil trop faible.	Augmentez la pression d'appui
Amenée de fil entrecoupée ou par à-coups.	Buse de courant endommagée.	Remplacer
	Buse de courant cuite	Remplacer
	Rainure de la roue d'entraînement encrassée	Nettoyage
	Fente sur roue d'entraînement usée	Remplacer
Arc électrique éteint.	Mauvais contact entre les pinces de mise à la terre et la pièce	Serrez les pinces et contrôlez Retirez la peinture et la rouille
	Court-circuit entre la buse de courant et le tuyau d'amenée de gaz	Nettoyez ou remplacez la buse de courant et la buse à gaz Buse de courant sans impuretés, restes de peinture et de rouille
	Buse de courant trop desserrée	Serrez bien la buse de courant
Soudure poreuse.	Distance ou inclinaison du paquet de tuyaux incorrecte	La distance entre le paquet de tuyaux et la pièce doit s'élever à 5-10 mm. L'inclinaison ne doit pas être inférieure à 60 par rapport à la pièce.
Le poste à souder cesse de fonctionner après une utilisation prolongée.	Le poste à souder a surchauffé pour cause d'utilisation trop longue et la protection thermique s'est enclenchée.	Laissez le poste à souder refroidir

Dati tecnici

Saldatrice	SG 130 A
N°. Articolo	20071
Tipo di protezione	IP 21S
Classe di isolamento	H
Tensione di rete	230 V
Frequenza di rete	50 Hz
Assorbimento Max.	230 V (3,9 kVA)
Protezione, ad azione ritardata	16 A
Tensione a vuoto	32 V
max. Corrente di saldatura	230 V (120 A)
Tratto regolato Corrente di saldatura	60 A - 120 A
Numero di livelli di commutazione	Nessuna
Fattore di servizio con elettricità massima (230V)	120 A ~ 10 ~ %
Spessore del materiale	1,5 - 8 mm
Spessore del filo (Filo animato)	0,9 mm
Dimensioni L x P x H	350 x 190 x 320 mm
Peso netto/lordo	13,1 kg / 17 kg

Il fattore di servizio è stato fissato a 40° C tramite simulazione.



Usare l'apparecchio solo dopo aver letto con attenzione e capito le istruzioni per l'uso. Prendere in conoscenza gli elementi di comando e l'uso corretto dell'apparecchio. Rispettare tutte le istruzioni di sicurezza riportate nel Manuale. Comportarsi con cura verso le altre persone.

L'operatore è responsabile verso i terzi degli incidenti oppure pericoli.

In caso dei dubbi sul collegamento ed uso dell'apparecchio, rivolgersi cortesemente al CAT.

Utilizzo conforme

La saldatrice a filo animato è concepita per l'uso in ambito privato e non per l'uso professionale.

La saldatrice a filo animato è adatta alla saldatura a filo animato autoprotettiva mediante l'utilizzo del filo appropriato.

Non richiede l'apporto di gas aggiuntivo. Il gas inerte è contenuto nel filo in forma polverizzata. Di conseguenza, viene condotto direttamente nell'arco elettrico, rendendo il dispositivo insensibile al vento durante i lavori all'aperto.

Utilizzare esclusivamente elettrodi a filo adatti al dispositivo.

L'utilizzo conforme allo scopo previsto include anche il rispetto delle avvertenze di sicurezza, nonché delle istruzioni di montaggio e delle avvertenze operative riportate nelle istruzioni per l'uso.

Rispettare scrupolosamente le norme antinfortunistiche vigenti.

La saldatrice non deve essere utilizzata:

- in ambienti non sufficientemente arieggiati
- in ambienti umidi o bagnati,
- in ambienti esplosivi,
- per lo scongelamento dei tubi,
- nelle vicinanze di persone con peacemaker e
- nelle vicinanze di materiali facilmente infiammabili

Utilizzare il prodotto solo per l'uso per cui è previsto. All'inadempimento delle istituzioni delle direttive generalmente valide e delle istituzioni nel presente Manuale il costruttore non assume alcuna responsabilità dei danni.

Facciamo presente che i nostri dispositivi, visto il loro scopo previsto, non sono costruiti per l'uso professionale, artigianale o industriale. Qualora il dispositivo dovesse essere utilizzato presso gli esercizi artigianali, professionali o industriali, oppure per le attività analoghe, non possiamo assumerci alcuna garanzia.

Requisiti all'operatore

L'operatore è obbligato, prima di usare la macchina, leggere attentamente il Manuale d'Uso.

L'utilizzo dell'apparecchio, in caso di manipolazione scorretta, può comportare notevoli pericoli, pertanto va affidato esclusivamente a persone competenti.

L'operatore deve essere adeguatamente addestrato alla regolazione, al funzionamento e all'utilizzo della macchina.

Qualifica: Oltre le istruzioni dettagliate del professionista, per uso della macchina non è necessaria alcuna qualifica speciale.

Età minima: Possono lavorare con l'apparecchio solo le persone che hanno raggiunto 18 anni.

L'eccezione rappresenta lo sfruttamento dei minorenni per lo scopo dell'addestramento professionale per raggiungere la pratica sotto controllo dell'istruttore.

Istruzioni: L'uso dell'apparecchio richiede solo le adeguate istruzioni del professionista rispettivamente leggere il Manuale d'Uso. Non sono necessarie le istruzioni speciali. L'operatore è responsabile verso i terzi degli incidenti oppure pericoli.

Rischi residui

Nonostante l'osservazione del manuale operativo, possono esistere anche rischi residuali nascosti.

Anche se la saldatrice viene utilizzata in maniera corretta, sussistono sempre dei rischi residui. I seguenti pericoli possono verificarsi a causa della struttura e del design di questa saldatrice a filo animato:

- Lesioni oculari per abbagliamento,
- Contatto con componenti roventi del dispositivo o del pezzo da lavorare (ustioni),
- In caso di messa in sicurezza insufficiente, pericolo di incidenti e incendi a causa delle scintille o della proiezione di scorie di saldatura,
- Emissioni nocive di fumo e gas in caso di aria o aspirazione insufficiente negli ambienti chiusi.

Evitare i rischi residui utilizzando in maniera scrupolosa e corretta la saldatrice a filo animato e rispettando tutte le istruzioni.

Comportamento in caso d'emergenza

Applicare il pronto soccorso relativo all'incidente e rivolgersi più rapidamente al medico qualificato. Proiettare il ferito agli ulteriori incidenti e tranquillizzarlo.

In caso di richiesta del pronto soccorso comunicare le seguenti informazioni

1. Luogo dell'incidente,
2. Tipo dell'incidente,
3. Numero dei feriti,
4. Tipo della ferita

Avvertenze di sicurezza generali

⚠ ATTENZIONE! La scossa elettrica Esiste il rischio dell'infortunio dalla scossa elettrica!

⚠ AVVERTENZA

Leggere tutte le istruzioni ed avvertimenti di sicurezza. In caso di mancato rispetto delle avvertenze di pericolo e delle istruzioni operative si potrà creare il pericolo di scosse elettriche, incendi e/o incidenti gravi. **Conservare tutte le avvertenze di pericolo e le istruzioni operative per ogni esigenza futura.**

Mantenere il proprio posto di lavoro pulito ed in ordine. Posti e banchi di lavoro disordinati incrementano il pericolo di infortuni e lesioni.

Questo dispositivo non è adatto all'uso da parte di persone (bambini compresi) con capacità fisiche, sensoriali o mentali ridotte o con mancanza di esperienza e/o conoscenza specifica, salvo che vengano istruite e sorvegliate da una persona responsabile per la loro sicurezza. Inoltre i bambini dovranno essere sorvegliati per accertarsi che non giochino con il dispositivo.

Il dispositivo e il materiale d'imballaggio non sono giocattoli per bambini

Nella zona di lavoro, osservare le normative antinfortunistiche locali e le disposizioni di sicurezza.

Fare attenzione alle limitazioni imposte dalle disposizioni locali nell'impiego dello strumento.

Non utilizzare nessun accessorio che la casa costruttrice non abbia esplicitamente previsto e raccomandato per questo elettrotensile.

Durante il suo funzionamento, il dispositivo non deve essere utilizzato in uno spazio ristretto o direttamente a una parete. Ciò permette di garantire che vi sia sufficiente aria che entra nelle fessure di aerazione.

⚠ CAUTELA! L'uso improprio può causare il surriscaldamento della saldatrice a filo animato o danni materiali.

È importante concentrarsi su ciò che si sta facendo e maneggiare con giudizio l'elettrotensile durante le operazioni di lavoro. Non utilizzare mai l'elettrotensile in caso di stanchezza oppure quando ci si trovi sotto l'effetto di droghe, bevande alcoliche e medicinali.

Controllare l'apparecchio per verificare la presenza di eventuali danni

L'apparecchio non deve essere utilizzato se danneggiato oppure con i dispositivi di sicurezza difettosi. Cambiare le parti usurate e danneggiate.

Se il dispositivo presenta dei difetti, non metterlo in funzione in nessun caso.

Tutte le riparazioni e i lavori non descritte nella presente manuale d'uso possono essere eseguite solo da personale qualificato e autorizzato.

Eseguire la manutenzione dell'elettrotensile operando con la dovuta diligenza. Accertarsi che le parti mobili della macchina funzionino perfettamente, che non s'inceppino e che non ci siano pezzi rotti o danneggiati al punto da limitare la funzione dell'

Sicurezza elettrica

Avvertimento: Questo utensile elettrico genera, durante il suo funzionamento, il campo elettromagnetico. Tale campo può, sotto certe condizioni, disturbare la funzione degli impianti medici attivi o passivi. Al fine di ridurre il rischio di lesioni gravi o mortali si consiglia alle persone aventi tali impianti medici di consultare il problema con il medico e il produttore dell'impianto prima di usare l'apparecchio.

Si consiglia ai soggetti portatori di dispositivi medici, come ad esempio pacemaker, ecc., di consultare il proprio medico curante prima di avvinarsi al presente apparecchio per accertarsi che i campi magnetici in associazione alle correnti elettriche elevate non influiscano sugli apparecchi.

⚠ L'esercizio è ammesso solo con l'interruttore di sicurezza alla corrente falsa (RCD max. corrente falsa 30 mA).

Inserire la spina del cavo elettrico in una presa idonea per forma, tensione frequenza e conforme alle normative vigenti.

Un'installazione elettrica errata, una tensione di rete eccessiva o un utilizzo errato possono causare scosse elettriche. Tutte le scosse elettriche possono essere mortali.

Utilizzare prolunghe del cavo elettrico di lunghezza massima di 5 metri e con sezione del cavo non inferiore a 1,5 mm². Si sconsiglia l'uso di prolunghe diverse per lunghezza e sezione nonché adattatori e prese multiple.

⚠ Attenzione! Pericolo dovuto a scosse elettriche!

Se non si crea un arco elettrico, la tensione a vuoto tra il morsetto di terra e l'ugello portacorrente è U0. Questa tensione può essere fatale, se il saldatore tocca a mani nude l'ugello portacorrente, l'ugello del bruciatore, il filo per saldatura o il pezzo da lavorare.

- Tenere conto che il conduttore di terra negli impianti o nelle apparecchiature elettriche può essere distrutto dalla corrente di saldatura in caso di imprudenza:

ad es. il morsetto di terra è posizionato sull'alloggiamento della saldatrice, il quale è collegato al conduttore di terra dell'impianto elettrico. I lavori di saldatura vengono eseguiti su una macchina con un collegamento del conduttore di terra. È altresì possibile effettuare lavori di saldatura sulla macchina senza aver installato il morsetto di terra. In questo caso, la corrente di saldatura passa dal morsetto di terra alla macchina tramite il conduttore di terra. Una corrente di saldatura elevata può portare alla fusione del connettore di terra.

- I fusibili delle linee di alimentazione delle prese di alimentazione devono essere conformi alle direttive in vigore (VDE 0100). Sulla base di queste direttive possono essere utilizzati soltanto fusibili e interruttori automatici adatti alla sezione del cavo (interruttore magnetotermico da 16 Ampere).

Un fusibile sovradimensionato può causare l'incendio del cavo o dell'edificio.

Durante le operazioni di saldatura, le reti e i circuiti elettrici sovraccaricati possono causare malfunzionamenti ai danni degli altri utenti. In caso di dubbio, consultare l'impresa fornitrice di energia elettrica.

Collegare la saldatrice a filo animato soltanto a una presa facilmente accessibile, in modo da poterla staccare rapidamente dalla rete elettrica in caso di guasto.

Prima di mettere in funzione l'apparecchio, controllare che non sia danneggiato il cavo elettrico e/o la presa

I cavi devono essere sempre completamente srotolati per evitare qualsiasi pericolo legato all'amplificazione dei campi elettromagnetici.

I cavi danneggiati o aggrovigliati aumentano il rischio di scosse elettriche. Posizionare il cavo di alimentazione in modo tale che non vi possa inciampare.

Non azionare la saldatrice a filo animato se presenta danni visibili o se il cavo di alimentazione o la spina sono difettosi.

Non piegare il cavo di alimentazione.

Proteggere tutti i cavi da olio, spigoli vivi e temperature elevate.

Cavo o spina danneggiati possono provocare scosse elettriche.

Non tirare il cavo di alimentazione se volete scollegare la spina dalla presa.

Il cavo di alimentazione utilizzato è un cavo di alta qualità che non deve essere danneggiato. Quando si eseguono i lavori, accertarsi che non entri in contatto con oggetti roventi. Se il cavo di collegamento è danneggiato, sostituirlo con un cavo di collegamento speciale disponibile presso il produttore o la sua assistenza clienti.

La sostituzione del cavo di collegamento deve essere eseguita soltanto dal produttore o dalla sua assistenza clienti o da persone perimenti qualificate.

Avvertenze di sicurezza per la saldatrice

⚠ AVVERTENZA! Pericolo di incendio L'uso improprio può causare incendi o lesioni gravi!

Saldatrice con grado di protezione IP21S non va esposta alla pioggia e all'umidità durante il funzionamento e immagazzinamento.

Controllare la tensione. Dati tecnici indicati sulla targhetta devono corrispondere alla tensione di rete.

Garantire le condizioni perfette di fili di saldatura, ugello, bruciatore e morsetti di terra. L'usura dell'isolamento e delle parti in tensione può originare una situazione pericolosa e ridurre la qualità del lavoro di saldatura.

L'utilizzo di questo dispositivo può provocare l'usura di determinati componenti. Pertanto, controllare regolarmente il dispositivo per verificare l'eventuale presenza di danni e difetti.

Proteggere la saldatrice a filo animato dall'umidità e utilizzarla esclusivamente in ambienti interni asciutti.

Non immergere la saldatrice a filo animato, il cavo di alimentazione o la spina in acqua o altri liquidi.

Non toccare mai la saldatrice a filo animato o la spina con le mani umide.

Evitare ogni contatto diretto con il circuito elettrico di saldatura.

La tensione a vuoto che si crea tra l'ugello portacorrente e il morsetto di terra può essere pericolosa.

Non introdurre mai oggetti appuntiti e/o metallici all'interno del dispositivo.

Non esporre se stesso o altre persone senza protezione all'azione dell'arco elettrico o metallo ardente. Le perle di saldatura buttate all'aria possono provocare ustioni.

Indossare sempre uno scudo di saldatura idoneo, indumenti di protezione e guanti di protezione.

Lavorare con un impianto di aspirazione o nei locali ben ventilati.

Assicurarsi che nessuna persona senza abbigliamento protettivo e occhiali di protezione si trovi nel raggio di 15 m dall'arco elettrico. Proteggere se stessi e

le persone circostanti dagli effetti potenzialmente pericolosi dell'arco elettrico!

⚠ AVVERTENZA! Pericolo di lesioni! L'uso improprio può causare lesioni gravi!

Dopo l'uso, lasciar raffreddare l'ugello del set di tubi e il pezzo da lavorare.

La saldatura ad arco rilascia vapori che possono essere nocivi.

Lavoro per lungo tempo con l'apparecchio può danneggiare l'udito. Indossare sempre una protezione per l'udito.

Fare attenzione che il fumo di saldatura sia aspirato, risp. che il posto di saldatura sia ben ventilato.

⚠ Attenzione! Pericolo di incidenti causato dalla proiezione di scorie di saldatura

Le scorie sono dure e fragili dopo la solidificazione. In seguito, il martello per scorie della saldatura viene utilizzato per romperle in piccole particelle dai bordi affilati che possono ferire gravemente gli occhi.

Durante l'eliminazione delle scorie, proteggere gli occhi con una protezione oculare idonea.

Le scorie e le scintille incandescenti possono provocare incendi ed esplosioni. Non utilizzare mai il dispositivo in ambienti infiammabili.

⚠ Attenzione! Pericolo di lesioni da abbagliamento e calore

- Sul luogo di lavoro segnalare il pericolo di lesioni agli occhi per mezzo di un cartello con la dicitura "Attenzione, non volgere lo sguardo verso le fiamme!".

- Qualora possibile, schermare le postazioni di lavoro in modo da proteggere le persone nelle immediate vicinanze.

- Tenere le persone non autorizzate lontano dai lavori di saldatura.

- Le pareti nelle immediate vicinanze delle postazioni di lavoro fisse non devono presentare colori chiari e brillanti.

- Mettere in sicurezza le finestre almeno fino all'altezza della testa dalla penetrazione o dal riverbero dei raggi, ad es. con una vernice adatta.

Tenere la saldatrice a filo animato, la spina e il cavo di alimentazione lontano da fiamme libere e superfici roventi.

Non saldare contenitori, recipienti o tubature che contenevano liquidi o gas infiammabili.

Legno, segatura, „vernici“, diluenti, benzina, cherosene, gas naturale, acetilene, propano e simili materiali infiammabili vanno rimossi dal posto di lavoro e

dalle zone vicine, oppure protetti contro le scintille buttate all'aria.

⚠ Attenzione! Pericolo di incendio causato dalla proiezione di scintille

Se cadono su sostanze infiammabili, le scorie di saldatura e le particelle metalliche, fuse o incandescenti, possono prendere fuoco e provocare un incendio. Pertanto, rimuovere tutti gli oggetti infiammabili dall'area di lavoro prima di iniziare a saldare. Tenere pronto un estintore.

Prestare particolare attenzione ai seguenti materiali:

- Carta
- Stracci
- Tessuti
- Legno e fibre del legno
- Gomma
- Plastica
- Benzina
- Oli
- Sostanze simili al catrame
- Vernici e solventi

Non effettuare saldature o tagli dei contenitori e tubi nemmeno se sono aperti, sempre se contengono o se contenevano materiali che possono, se esposti al calore o all'umidità, esplodere o provocare altre reazioni pericolose.

⚠ Attenzione! Pericolo di esplosione e incendio causato dalle scintille di saldatura

Sia le scintille di saldatura che i punti di saldatura riscaldati ad alte temperature possono provocare esplosioni. Di conseguenza, non utilizzare il dispositivo in ambienti a rischio di esplosione, dove sono presenti liquidi, gas o vernici nebulizzate infiammabili.

Osservare i seguenti punti:

- Quando la saldatrice a filo animato è in funzione, non collocare il bruciatore né sulla saldatrice a filo animato né su un altro dispositivo elettrico.
- Non toccare né l'ugello portacorrente né qualsiasi altro oggetto in metallo che entri in contatto con l'ugello portacorrente prima del termine dei lavori di saldatura.
- Scollegare immediatamente l'alimentazione elettrica del dispositivo al termine dei lavori di saldatura.
- Accertarsi tassativamente che nessun cavo si aggrovigli intorno al corpo dell'utilizzatore.
- Accertarsi tassativamente che l'utilizzatore non si trovi all'interno del circuito elettrico di saldatura. Il bruciatore e la massa devono trovarsi sempre sullo stesso lato.

Mai effettuare saldature o tagli dei contenitori e tubi chiusi.

Mai usare la saldatrice per scongelare i tubi congelati.

Durante la saldatura osservare le relative direttive e le leggi nazionali, in particolar modo le norme antinfortunistiche.

La saldatrice a filo animato deve essere installata esclusivamente su una superficie orizzontale e piana.

Proteggere la saldatrice a filo animato contro il ribaltamento se la si posiziona su un piano inclinato.

Per evitare danni al dispositivo, trasportarlo esclusivamente in posizione verticale.

Fonti di pericolo

Far eseguire solo a un tecnico qualificato i lavori sul lato della tensione di rete, ad es. su cavi, spine, prese, ecc. Ciò vale soprattutto per la posa di cavi intermedi.

In caso di incidenti, scollegare immediatamente la sorgente di corrente di saldatura dalla rete.

Se si creano tensioni di contatto elettriche, spegnere immediatamente il dispositivo e farlo controllare da un tecnico qualificato.

Assicurarsi sempre che i contatti elettrici sul lato della corrente di saldatura siano corretti.

Durante i lavori di saldatura, indossare sempre guanti isolanti a entrambe le mani. Questi proteggono dalle scosse elettriche (tensione a vuoto del circuito elettrico di saldatura) e dalle radiazioni pericolose (calore e raggi UV), nonché dal metallo incandescente e dalla proiezione di scorie.

Indossare calzature robuste e isolanti, le scarpe devono essere isolate anche contro l'umidità. Le scarpe basse non sono adatte poiché le gocce di metallo incandescenti possono cadere e provocare ustioni.

Indossare abbigliamento adatto, non portare capi sintetici.

Non guardare nell'arco elettrico se non si indossa una protezione per gli occhi, utilizzare soltanto una maschera per saldatura dotata di vetro di protezione regolamentare conforme alla norma DIN. L'arco elettrico emette, oltre a raggi luminosi e termici che causano abbagliamento e ustioni, anche raggi UV. In caso di protezione insufficiente, questi raggi ultravioletti invisibili causano una congiuntivite particolarmente dolorosa che si manifesta qualche ora più tardi. I raggi UV che colpiscono le parti del corpo non protette possono causare ustioni simili a quelle causate dal sole.

Anche le persone e gli assistenti che si trovano vicino all'arco elettrico devono essere informati sui pericoli e indossare le misure protettive necessarie. Installare pareti protettive, se necessario.

Non eseguire lavori di saldatura su recipienti che contenevano gas, carburanti, oli minerali o simili, anche se sono stati svuotati molto tempo fa, poiché sussiste il pericolo di esplosione causato dai residui.

Per gli ambienti a rischio di incendio ed esplosione si applicano disposizioni speciali.

I giunti saldati esposti a grosse sollecitazioni e che devono soddisfare tassativamente i requisiti di sicurezza devono essere eseguiti esclusivamente da saldatori appositamente formati e qualificati. Alcuni esempi sono: impianti autoclave, barre di scorrimento, dispositivi di traino, ecc.

Ambienti stretti e con calore molto elevato

⚠ Attenzione! Pericolo di intossicazione / Pericolo di asfissia

• I lavori di saldatura producono quantità significative di fumo e gas. Garantire sempre che il fumo e i gas possano essere aspirati da un'apertura appropriata. Tuttavia non introdurre mai dell'ossigeno. Ciò aumenta il rischio di incendio.

Quando si lavora in ambienti stretti o con temperature molto elevate, utilizzare supporti e distanziali isolanti, nonché guanti in pelle o in altri materiali poco conduttivi, al fine di isolare il corpo da pavimento, pareti, parti conduttrici degli apparecchi, ecc.

Se si utilizzano trasformatori di saldatura per eseguire lavori di saldatura con un pericolo elettrico maggiore, come ad es. in ambienti stretti costituiti da pareti elettroconduttrici (caldaia, tubature, ecc.), in ambienti con temperature elevate (abbigliamento protettivo imbevuto di sudore), la tensione di uscita della saldatrice a filo animato nel funzionamento a vuoto non deve essere superiore a 48 V~ (valore effettivo). In questo caso, il dispositivo può funzionare a vuoto in base alla sua tensione di uscita.

Abbigliamento protettivo

⚠ Attenzione! Pericolo di incidenti causato dalla proiezione di scintille

Le scintille di saldatura proiettate possono provocare ustioni dolorose.

Osservare tassativamente le seguenti avvertenze:

- Indossare sempre un grembiule di pelle.
- Utilizzare guanti di pelle.
- Durante i lavori di saldatura, indossare un copricapo idoneo.
- Lasciar cadere le gambe dei pantaloni sopra le scarpe.
- Indossare calzature robuste e isolanti.

Durante l'esecuzione dei lavori, l'abbigliamento e la protezione per il volto devono proteggere da raggi ustioni l'intero corpo del saldatore.

Indossare su entrambe le mani guanti di un tessuto idoneo (pelle), i quali devono trovarsi in condizioni perfette.

Utilizzare un grembiule appropriato per proteggere i vestiti dalla proiezione di scintille e dalle ustioni. Se il tipo di lavoro da eseguire, ad es. in caso di saldatura sopraelevata, lo richiede, indossare una tuta protettiva e, se necessario, anche una corrispondente protezione per la testa.

L'abbigliamento protettivo e tutti gli accessori utilizzati devono essere conformi alla direttiva "Dispositivi di protezione individuale" (89/686/CEE).

Classe A (IEC 60974-10):

Se si desidera utilizzare l'apparecchio in ambienti domestici in cui è presente l'alimentazione elettrica erogata attraverso un sistema pubblico di alimentazione a bassa tensione, può essere necessario l'impiego di un filtro elettromagnetico che riduce le correnti elettromagnetiche in modo da non costituire più un fattore di disturbo per l'utente.

È possibile utilizzare l'apparecchio nelle aree industriali o in altre zone in cui l'alimentazione elettrica non è erogata attraverso un sistema pubblico di alimentazione a bassa tensione.

Gli apparecchi di classe A non sono destinati all'uso negli ambienti domestici in cui è presente un'alimentazione elettrica erogata attraverso un sistema pubblico di alimentazione a bassa tensione perché si possono verificare eventuali malfunzionamenti in caso di condizioni di rete sfavorevoli.

E' in Vs. responsabilità dell'Utente, in caso necessario dopo aver consultato il Vs. fornitore energetico, che il Vs. punto di connessione sul quale volete utilizzare l'apparecchio rispetti i requisiti sopra indicati.

L'utilizzatore è responsabile dei guasti derivanti dalla saldatura.

SIMBOLI



Per ridurre il rischio di una lesione, leggere il manuale operativo.



Prima dell'uso, eseguire la messa a terra



Avvertenza / Attenzione!



Avviso alla pericolosa tensione elettrica



Indossare la maschera per saldatura!



Indossare sempre i guanti di saldatura speciali.



Utilizzare la calzatura di sicurezza con la protezione al taglio, base antiscivolante e punta d'acciaio!



Utilizzare sempre un grembiule di saldatura!



Prima di eseguire qualsiasi lavoro sull'apparecchio sconnettere sempre la spina dalla presa.



Immagazzinare la macchina in locali asciutti e al riparo dal gelo.



Tenere l'apparecchio lontano dai bambini.



Proteggerli dalla umidità. Non esporre la macchina alle intemperie.



Trasformatore monofase



MIG (saldatura a filo metallo-gas inerte)
MAG (saldatura metallo-gas attivo)



Corrente alternata monofase con frequenza nominale 50 Hz

V

Voltaggio



Corrente alternata



Mancanza di gas



Rullino d'avanzamento filo



Ventilatore



Idoneo per saldature a maggior rischio elettrico.



Gli apparecchi elettrici/elettronici difettosi e/o da smaltire devono essere consegnati ai centri autorizzati.



Simbolo CE



Marchio TÜV / GS

MANUTENZIONE



Prima di effettuare qualsiasi intervento di regolazione o manutenzione sull'apparecchio scollegare sempre la spina dalla presa.

Prima di ogni uso effettuare un controllo visivo ed accertarsi che la pompa, in particolare il cavo di rete e la spina, non siano danneggiati. .

AVVERTENZA L'apparecchio non deve essere utilizzato se danneggiato oppure con i dispositivi di sicurezza difettosi. Cambiare le parti usurate e danneggiate.

In caso di apparecchio difettoso, la riparazione deve essere eseguita dal CAT. Utilizzare solo gli accessori e ricambi originali.

Non pulire la macchina e i suoi componenti con solventi, liquidi infiammabili o tossici. Impiegare solamente un panno umido.

Dopo ogni uso rimuovere, dall'apertura di ventilazione e dalle parti mobili, la polvere depositata con una spazzola morbida o pennello.

Solo l'apparecchio periodicamente mantenuto e curato può essere un'aiutante soddisfacente. La manutenzione e cura mancati possono portare agli incidenti e ferite inaspettabili.

Se è necessario sostituire il cavo di alimentazione, rivolgersi al produttore o al Servizio di assistenza per evitare rischi per la salute.

Deposito

Immagazzinare la macchina in locali asciutti e al riparo dal gelo.

Lasciar raffreddare il dispositivo dopo l'utilizzo.

Non coprire o riporre nell'armadio il dispositivo subito dopo l'utilizzo.

Chiudere l'attrezzo in un luogo indicato onde impedire che venga utilizzato da persone non autorizzate.

Smaltimento

Le istruzioni per lo smaltimento risultano da pittogrammi posizionati sull'apparecchio stesso o sull'imballaggio.

Smaltimento dell'imballo da trasporto.

L'imballo protegge l'apparecchio contro i danni durante il trasporto. I materiali d'imballo vengono scelti normalmente secondo i criteri ecologicamente accettabili ed i criteri di manipolazione dei rifiuti e sono quindi riciclabili. La restituzione dell'imballo al circolo dei materiali risparmia le materie prime e diminuisce la presenza dei rifiuti. Le singole parti degli imballi (es. foglio, styropor®) possono essere pericolosi per i bambini.

Non smaltire gli apparecchi elettrici insieme ai rifiuti domestici, utilizzare i punti di raccolta del proprio comune. Rivolgersi alla propria amministrazione comunale per conoscere l'ubicazione dei punti di raccolta. Se gli apparecchi elettrici vengono smaltiti in modo incontrollato, durante le intemperie le sostanze pericolose possono penetrare nelle acque freatiche e quindi nella catena alimentare, oppure la flora e la fauna possono essere avvelenate per anni. Se si sostituisce l'apparecchio con uno nuovo, il venditore è obbligato per legge ad accettare quello vecchio al fine di smaltirlo gratuitamente.

Garanzia

Il periodo di garanzia è di 12 mesi in caso di uso industriale, di 24 mesi per i consumatori, e inizia a decorrere dalla data dell'acquisto dell'apparecchio.

La garanzia include esclusivamente gli inconvenienti dovuti dal difetto del materiale oppure dal difetto dalla produzione. Per la contestazione in garanzia occorre allegare l'originale del documento d'acquisto riportante la data di vendita.

La garanzia non include l'uso profano, es. sovraccarico dell'apparecchio, manomissione, danni dall'intervento estero oppure dagli oggetti. La garanzia non include

anche l'inosservanza del Manuale d'Uso, del montaggio e l'usura normale.

Servizio

Avete le domande tecniche? Contestazioni? Avete bisogno dei ricambi oppure del Manuale d'Uso? Sul nostro sito <http://www.guede.com/support>, nel settore Servizio, Vi aiuteremo velocemente ed in via non burocratica. Ci dareste la mano, per favore, per poter aiutar Vi? Per poter identificare il Vostro apparecchio nel caso di contestazione abbiamo bisogno del numero di serie, cod. ord. e l'anno di produzione. Tutte queste indicazioni troverete sulla targhetta della macchina.

Seriennummer

Artikelnummer

Baujahr

Informazioni importanti per il cliente

Facciamo presente che la restituzione in garanzia o anche dopo il periodo di garanzia va sempre fatta nell'imballaggio originale. Tale misura previene, in modo efficiente, il danneggiamento inutile durante il trasporto evitando i problemi durante il disbrigo del reclamo. L'apparecchio è protetto, in modo ottimale, solo nel suo imballaggio originale, quello che garantisce il disbrigo normale.

Rimozione del difetto

Guasto	Causa	Rimozione
Il filo non avanza nonostante il rullino d'avanzamento filo gira	Ugello portacorrente sporco	Pulire
	Frizione del portabobina è regolata troppo forte.	Allentare
	Pacco di tubazioni danneggiato	Controllare la guaina del guidafile
	Tensione d'appoggio del rullino d'avanzamento filo troppo bassa	Aumentare la pressione d'appoggio
La guida del filo intermittente o irregolare	Ugello portacorrente danneggiato	Sostituire
	Ugello portacorrente incollato	Sostituire
	Sporco sul solco della ruota motrice	Pulire
	Scanalatura sulla ruota motrice consumata	Sostituire
Arco spento	Cattivo contatto tra la pinza di massa e il pezzo	Serrare la pinza e controllare Eliminare il colore e la ruggine
	Cortocircuito tra l'ugello portacorrente e il tubo guidagas	Pulire o sostituire l'ugello portacorrente e l'ugello del gas Ugello portacorrente privo di impurità, residui di colore e ruggine
	Ugello portacorrente troppo libero	Serrare bene l'ugello portacorrente
Cordatura di saldatura poroso	Distanza o inclinazione della tubazione sbagliata	Distanza tra il pacco di tubazioni e il pezzo deve essere da 5 a 10 mm. L'inclinazione non deve risultare inferiore a 60 rispetto al pezzo.
Saldatrice smette improvvisamente di funzionare dopo un uso prolungato	Saldatrice si è surriscaldata visto l'utilizzo troppo prolungato e la protezione termica è intervenuta	Lasciare raffreddare la saldatrice

Datos técnicos

Dispositivo de soldadura	SG 130 A
N.º de artículo	20071
Grado de protección	IP 21S
Clase de aislamiento	H
Tensión de red	230 V
Frecuencia de la red	50 Hz
Máx. potencia de red	230 V (3,9 kVA)
Fusible, lento	16 A
Tensión en circuito abierto	32 V
máx. Corriente de soldadura	230 V (120 A)
Rango de regulación Corriente de soldadura	60 A - 120 A
Número de niveles de conmutación	Neniu
Duración de conexión con corriente máx. (230V)	120 A ~ 10 ~ %
Grosor del material	1,5 - 8 mm
Grosor del alambre (Alambre de relleno)	0,9 mm
Dimensiones La x An x Al	350 x 190 x 320 mm
Peso neto/bruto	13,1 kg / 17 kg

La duración de conexión se ha determinado por simulación a 40 °C.



Utilice el dispositivo únicamente después de haber leído detenidamente y comprendido el presente manual de instrucciones. Familiarícese con los elementos de manejo y el uso correcto del dispositivo. Respete todas las instrucciones de seguridad de este manual. Compórtese de forma responsable con otras personas.

El operario es responsable de los accidentes de o peligros para terceros.

En caso de duda sobre la conexión y el funcionamiento del dispositivo, póngase en contacto con el servicio de atención al cliente.

Aplicación de acuerdo a la finalidad

El dispositivo de soldadura con alambre de relleno está concebido únicamente para el uso particular y no para el ámbito industrial.

El dispositivo de soldadura con alambre de relleno es apto para la soldadura autoprotegida con alambre de relleno empleando el alambre correspondiente.

No se requiere el empleo de un gas adicional. El alambre contiene gas protector en forma de polvo, que es dirigido directamente hasta el arco eléctrico y permite que el dispositivo sea insensible al viento en caso de realizar trabajos al aire libre.

Solo pueden emplearse electrodos de alambre adecuados para el dispositivo.

El cumplimiento de las instrucciones de seguridad, así como de la guía de montaje y las instrucciones del manual de funcionamiento forman parte integral del uso previsto.

La normativa aplicable sobre prevención de accidentes debe observarse estrictamente.

No se debe utilizar el dispositivo de soldadura:

- en locales que no dispongan de una ventilación suficiente
- en un entorno húmedo o mojado,
- en un externo potencialmente explosivo,
- para descongelar tuberías,
- cerca de personas con marcapasos y
- cerca de materiales fácilmente inflamables

No utilice este producto para ninguna otra aplicación que no sea su uso normal. El fabricante no se hace responsable de los daños que resulten del incumplimiento de las disposiciones de la normativa de aplicación general y de las disposiciones de este manual.

Advertimos que nuestro equipo no ha sido diseñado para su uso profesional, artesanal o industrial. Si el equipo se utiliza en establecimientos industriales, profesionales, artesanales o en actividades similares, no podemos asumir la responsabilidad y garantía.

Requisitos del operario

Antes de utilizar el dispositivo, el usuario debe haber leído atentamente y comprendido el manual de instrucciones.

Dado que el uso del dispositivo con una manipulación incorrecta puede vincularse a peligros considerables, solo se podrá confiar el uso de la máquina a personas cualificadas.

El operario deberá recibir una capacitación razonable sobre el ajuste y el manejo, así como el uso de la máquina.

Cualificación: Aparte de haber recibido una instrucción detallada por parte de una persona competente, no es necesaria ninguna cualificación especial para el uso del dispositivo.

Edad mínima: El dispositivo solo puede ser utilizado por personas que hayan cumplido los 18 años de edad. Se exceptúan jóvenes si el uso se realiza bajo la supervisión de un instructor y en el curso de una formación profesional para adquirir la destreza.

Capacitación: El uso del dispositivo solo requiere una instrucción adecuada por parte de un especialista y el manual de instrucciones. No es necesaria una capacitación especial. El operario es responsable de los accidentes de o peligros para terceros.

Peligros residuales

A pesar de respetar las instrucciones de uso, también puede haber riesgos residuales no evidentes.

Incluso si opera correctamente el dispositivo de soldadura con alambre de relleno, siempre existen riesgos residuales. Los siguientes peligros pueden presentarse en relación con la construcción y el diseño de este dispositivo de soldadura con alambre de relleno:

- lesiones oculares por deslumbramiento;;
- contacto con partes calientes del dispositivo o de la pieza de trabajo (quemaduras);;
- en caso de una protección inadecuada, existe riesgo de incendio y accidentes por chispas ardientes o partículas de escoria;;
- emisiones nocivas de humos y gases, en caso de falta de aire o aspiración insuficiente en locales cerrados.

Evite el riesgo residual empleando el dispositivo de soldadura con alambre de relleno de forma cuidadosa y adecuada, y siguiendo todas las instrucciones.

Comportamiento en caso de emergencia

Lleve a cabo las medidas de primeros auxilios necesarias para la lesión y busque asistencia médica cualificada lo más rápido posible. Mantenga a la persona afectada protegida de otros posibles daños y tranquilízcala.

Si solicita ayuda, proporcione la siguiente información

1. Lugar del accidente,
2. Tipo de accidente,
3. Número de afectados,
4. Tipo de lesiones

Indicaciones generales de seguridad

 ¡PELIGRO! ¡Descarga eléctrica! ¡Existe peligro de lesiones por corriente eléctrica!

ADVERTENCIA

Lea todas las indicaciones de seguridad e instrucciones. En caso de no atenerse a las advertencias de peligro e instrucciones siguientes, ello puede ocasionar una descarga eléctrica, un incendio y/o lesión grave. **Guardar todas las advertencias de peligro e instrucciones para futuras consultas.**

Mantenga su zona de trabajo limpia y ordenada. Las áreas y bancos de trabajo desordenados aumentan el riesgo de accidentes y lesiones.

Este aparato no es apropiado para ser utilizado por personas (incluidos los niños) con capacidades físicas, sensoriales o mentales limitadas, o que carezcan de experiencia o de conocimientos especiales, a menos que estén supervisados o hayan sido instruidos por una persona responsable de su seguridad. Además, los niños deben estar siempre bajo la supervisión de un adulto para evitar que jueguen con el aparato.

El dispositivo y los materiales de embalaje no son juguetes para niños.

Observe la normativa local de protección de accidentes y disposiciones sobre seguridad en el área de trabajo.

Tenga en cuenta que los reglamentos nacionales pueden limitar el uso del aparato.

No emplee accesorios diferentes de aquellos que el fabricante haya previsto o recomendado especialmente para esta herramienta eléctrica.

Durante el funcionamiento, el dispositivo no debe verse limitado por la falta de espacio ni situarse directamente junto a la pared. Solo así se garantiza que penetre suficiente aire por la ranuras de ventilación.

⚠ ¡PRECAUCIÓN! El manejo incorrecto puede dar lugar a daños materiales o al sobrecalentamiento del dispositivo de soldadura con alambre de relleno.

Esté atento a lo que hace y emplee la herramienta eléctrica con prudencia. No utilice la herramienta eléctrica si estuviese cansado, ni tampoco después de haber consumido alcohol, drogas o medicamentos.

Compruebe que la máquina no esté dañada.

El dispositivo no debe utilizarse si está dañado o si los dispositivos de seguridad están defectuosos. Sustituya las piezas desgastadas y dañadas.

Bajo ningún concepto emplee el dispositivo si presenta daños.

Los trabajos y reparaciones no descritos en el presente manual deberán ser realizados exclusivamente por especialistas.

Trate las herramientas eléctricas con sumo cuidado. Controle que las piezas móviles funcionan correctamente y que no se atascan, que no haya piezas rotas o dañadas, de modo que el funcionamiento de la herramienta eléctrica pueda verse afectado. Repare las piezas dañadas antes de utilizar el dispositivo.

Seguridad eléctrica

Esta herramienta eléctrica genera un campo electromagnético durante el funcionamiento. Bajo ciertas circunstancias, este campo puede afectar a los implantes médicos activos o pasivos. Para reducir el riesgo de lesiones graves o fatales, recomendamos que las personas con implantes médicos consulten a su médico y al fabricante del implante médico antes de operar la máquina.

Las personas que lleven un dispositivo de soporte vital (p. ej., un marcapasos, etc.), deben consultar a su médico antes de acceder a las proximidades del dispositivo con el fin de garantizar que los campos magnéticos en conexión con las elevadas corrientes eléctricas no ejerzan influencia alguna sobre su dispositivo.

⚠ El funcionamiento solo está permitido con un interruptor diferencial (máx. corriente de fuga del ID 30 mA).

Conectar el enchufe del cable de alimentación a una toma de corriente de forma, tensión y frecuencia adecuadas y que cumpla con la normativa vigente.

Una instalación eléctrica incorrecta, una tensión de red demasiado alta o un manejo inadecuado pueden provocar una descarga eléctrica. Cualquier descarga eléctrica puede resultar mortal.

Los cables extensores no deben tener una longitud superior a 5 metros y deben tener una sección de cable de al menos 1,5 mm². No se recomienda utilizar

cables extensores de diferentes longitudes y secciones, así como adaptadores y enchufes múltiples.

⚠ ¡Atención! ¡Peligro por descarga eléctrica!

Si no arde ningún arco eléctrico significa que entre el terminal de tierra y la boquilla de corriente predomina la tensión en circuito abierto U₀. Esta tensión puede resultar mortal si el soldador entra en contacto con la boquilla de corriente, la boquilla de soplete, el alambre de soldadura y la pieza de trabajo con las manos al descubierto.

• Asimismo es imprescindible prestar atención a la posibilidad de que el conductor de protección pueda verse dañado por la corriente de soldadura en instalaciones o equipos eléctricos en caso de negligencia:

por ejemplo, el terminal de tierra se coloca en la carcasa del dispositivo de soldadura, que a su vez está conectada con el conductor de protección de la instalación eléctrica. Los trabajos de soldadura se realizan en una máquina con conexión a tierra. Por lo tanto, es posible soldar en la máquina sin haber colocado en ella el terminal de tierra. En este caso, la corriente de soldadura fluye desde el terminal de tierra hasta la máquina a través del conductor de protección. Una corriente de soldadura puede provocar la fusión del conductor de protección.

• La protección de las líneas de alimentación hacia las tomas de corriente debe responder a la normativa (VDE 0100). Por lo tanto, conforme a dicha normativa deben emplearse únicamente fusibles y disyuntores de circuito correspondientes al calibre del cable (interruptor automático de 16 amperios).

Una sobreprotección puede provocar que la línea se queme o daños en el edificio por incendio.

En caso de sobrecarga en la red de abastecimiento y en los circuitos eléctricos, pueden generarse interferencias para otros consumidores durante el trabajo de soldadura. En caso de duda, deberá consultarse a la empresa de electricidad.

Conecte el dispositivo de soldadura con alambre de relleno únicamente a una toma de corriente fácilmente accesible para que pueda separar rápidamente el equipo de la red eléctrica en caso de fallo.

Antes de la puesta en marcha del dispositivo, compruebe que el cable eléctrico y/o el enchufe no presenten daños.

Los cables deben desenrollarse siempre por completo a fin de evitar un peligro debido a los campos electromagnéticos reforzados.

Los cables de red dañados o enredados pueden provocar una descarga eléctrica. Tienda el cable de red de modo que no suponga un peligro de tropiezo.

No utilice el dispositivo de soldadura con alambre de relleno si presenta daños visibles o si el cable de red o enchufe de red están defectuosos.

No doble el cable de red.

Proteja todos los cables del aceite, cantos afilados y temperaturas elevadas.

Un cable o un conector defectuosos pueden producir una descarga eléctrica.

No tire del cable de alimentación para desconectar el enchufe de la toma de corriente.

El cable de alimentación empleado constituye una línea de alta calidad que no debe verse dañada. Durante el trabajo de soldadura, preste atención a que el cable no entre en contacto con objetos calientes. Si el cable de conexión se daña, será necesario sustituirlo por un cable de conexión especial que puede adquirir a través del fabricante o su servicio al cliente.

La sustitución del cable de conexión debe llevarse a cabo únicamente por parte del fabricante o de su servicio al cliente, o bien por parte de personal con una cualificación similar.

Indicaciones de seguridad para dispositivos de soldadura

⚠ ADVERTENCIA! ¡Peligro de incendio! ¡El manejo incorrecto puede provocar incendios o lesiones graves!

La máquina de soldadura presenta el grado de protección IP21S y no debe exponerse a la lluvia ni a la humedad durante el funcionamiento o almacenamiento.

Compruebe el voltaje. Los datos técnicos indicados en la placa de características deben corresponder a la tensión de la red eléctrica.

Preste atención al perfecto estado del cable de soldadura, la boquilla, el soplete y la conexión del terminal de tierra. El desgaste del aislamiento y de las piezas eléctricas puede provocar situaciones peligrosas y disminuir la calidad de la soldadura.

El uso de este dispositivo puede provocar el desgaste de determinadas piezas. Por lo tanto, controle periódicamente la presencia de posible daños y defectos en el dispositivo.

Proteja el dispositivo de soldadura con alambre de relleno frente a la humedad y utilícelo únicamente en locales secos.

No sumerja el dispositivo de soldadura de alambre de relleno ni el cable de red/clavija de enchufe en agua u otros líquidos.

Nunca toque el dispositivo de soldadura con alambre de relleno ni la clavija de enchufe con las manos húmedas.

Evite cualquier contacto directo con el circuito de corriente de soldadura.

La tensión en circuito abierto que se produce entre la boquilla de corriente y el terminal de tierra puede resultar peligrosa.

No introduzca objetos puntiagudos y/o metálicos en el interior del dispositivo.

No se exponga nunca ni exponga a otras personas sin protección a los efectos del arco eléctrico o del metal incandescente. Los cordones de soldadura salpicados pueden provocar quemaduras.

Utilice siempre una pantalla de soldadura de protección adecuada, ropa de protección y guantes de protección.

Trabaje con un equipo de aspiración o en estancias bien ventiladas.

Asegúrese de que no haya personas sin vestimenta de protección ni gafas de protección en un radio de 15 metros del arco eléctrico. Proteja a las personas presentes y a usted mismo contra los posibles efectos peligrosos del arco eléctrico.

⚠ ADVERTENCIA! ¡Riesgo de lesiones! ¡El manejo incorrecto puede provocar lesiones graves!

Permita que la boquilla del paquete de mangueras y la pieza de trabajo se enfrien después del uso.

Durante la soldadura por arco se liberan vapores que pueden resultar nocivos.

El uso prolongado del dispositivo puede provocar daños auditivos. Utilice siempre protección auditiva.

Asegúrese de que el humo de soldadura se aspira y de que el lugar de soldadura está bien ventilado.

⚠ ¡Atención! Peligro de accidente por salpicaduras de partículas de escoria.

Una vez solidificada, la escoria se vuelve dura y quebradiza. A continuación, se golpea con un martillo de escoria hasta obtener fragmentos afilados que pueden lesionar gravemente los ojos.

Por lo tanto, protéjase la ojos a la hora de retirar la escoria utilizando una gafas protectoras adecuadas.

La escoria incandescente y las chispas pueden provocar incendios y explosiones. No utilice nunca el dispositivo en entornos inflamables.

⚠ ¡Atención! Peligro por radiación y quemaduras

- Indicar el peligro para los ojos colocando el letrero «¡Atención, no mirar directamente a la llama!» en el lugar de trabajo.
- Los espacios de trabajo deben protegerse de tal forma que las personas que se hallen en las proximidades no resulten lesionadas.
- Las personas no autorizadas deben mantenerse alejadas de los trabajos de soldadura.
- Las paredes más próximas a los lugares de trabajo estacionarios no deben presentar una pintura clara ni reluciente.
- Las ventanas deben protegerse como mínimo hasta la altura de la cabeza frente a la filtración o reflexión de la radiación, por ejemplo, aplicando una pintura adecuada.

Mantenga el dispositivo de soldadura con alambre de relleno, la clavija de enchufe y el cable de red alejados de las llamas abiertas y de las superficies calientes.

No suelde en depósitos, recipientes o tuberías que contengan líquidos o gases inflamables.

La madera, el serrín, las „pinturas“, los disolventes, la gasolina, el queroseno, el gas natural, el acetileno, el propano y los materiales inflamables similares deberán eliminarse del lugar de trabajo y sus alrededores y protegerse de las chispas.

⚠ ¡Atención! Peligro de incendio por chispas ardientes

Si las partículas metálicas y de escoria incandescentes y fundidas caen sobre materiales inflamables, estos podrían inflamarse y provocar un incendio. Por lo tanto, antes de iniciar los trabajos de soldadura, retire todos los objetos inflamables del área de trabajo. Tenga siempre a mano un extintor de incendios adecuado.

Para ello, preste atención especialmente a los siguientes materiales:

- Papel
- Trapos
- Tejidos
- Madera y fibra de madera
- Goma
- Plástico
- Gasolina
- Aceites
- Sustancias similares al alquitrán
- Pinturas y disolventes

No lleve a cabo trabajos de soldadura o corte en contenedores o tuberías aunque estén abiertas, si contienen o han contenido materiales que pudieran explotar o presentar otras reacciones peligrosas bajo los efectos del calor o de la humedad.

⚠ ¡Atención! Peligro de explosión e incendio por chispas de soldadura

Tanto las chispas de soldadura como los puntos de soldadura altamente calentados pueden generar explosiones. Por lo tanto, no utilice el dispositivo en entornos con peligros de explosión en los que se hallen sustancias, como líquidos inflamables, gases y pintura pulverizada.

Recuerde:

- Cuando el dispositivo de soldadura con alambre de relleno se encuentre en funcionamiento, no coloque el soplete sobre el propio dispositivo ni sobre cualquier otro equipo eléctrico.
- No toque la boquilla de corriente ni cualquier otro objeto metálico en contacto con la boquilla de corriente hasta que no haya finalizado los trabajos de soldadura.
- Desconecte el suministro de corriente del dispositivo inmediatamente después de finalizar los trabajos de soldadura.
- Asegúrese de que ningún cable rodea su cuerpo.
- Compruebe que no se encuentra dentro del circuito de corriente de soldadura. El soplete y la conexión a tierra deben hallarse siempre en el mismo lado.

No lleve a cabo trabajos de soldadura o corte en contenedores o tuberías cerrados.

No utilice nunca el dispositivo de soldadura para deshelar tuberías congeladas.

Durante el trabajo de soldadura, es necesario observar las directrices y normativa nacionales respectivas. Se trata especialmente de las respectivas disposiciones sobre la prevención de accidentes laborales.

El dispositivo de soldadura con alambre de relleno debe colocarse únicamente sobre una superficie plana y llana.

Si coloca el dispositivo de soldadura con alambre de relleno sobre una superficie inclinada, asegúrelo frente a vuelcos.

Transporte el dispositivo únicamente en posición vertical a fin de evitar que se produzcan daños.

Fuentes de peligro

Los trabajos efectuados por el lado de la tensión de red, por ejemplo, en cables, conectores, tomas de corriente, etc., deben llevarse a cabo únicamente por parte de personal cualificado. En particular, esto se aplica para la creación de cables intermedios.

En caso de accidentes, separe inmediatamente la fuente de alimentación para soldadura de la red.

Si se producen tensiones eléctricas de contacto, desconecte inmediatamente el dispositivo y solicite su inspección a una persona cualificada.

Preste atención a que exista siempre un contacto eléctrico adecuado por el lado de la corriente de soldadura.

Durante el trabajo de soldadura, utilice guantes aislantes en ambas manos. Estos protegen frente a una descarga eléctrica (tensión en circuito abierto del circuito de corriente de soldadura), radiación nociva (energía térmica y radiación UV), así como metal incandescente y salpicaduras de escoria.

Utilice un calzado aislante firme que aisle también de la humedad. El calzado bajo no es adecuado, ya que la caída de gotas de metal incandescente puede ocasionar quemaduras.

Utilice una vestimenta adecuada sin composición sintética.

No mire el arco eléctrico sin utilizar las gafas de protección. Emplee únicamente una pantalla de protección para soldadura con un cristal protector adecuado conforme a la norma DIN. Aparte de radiación térmica y luminosa, que provoca un deslumbramiento o quemadura, el arco eléctrico emite también una radiación UV. En caso de una protección inadecuada, esta radiación ultravioleta invisible provoca unas horas más tarde una conjuntivitis notable y sumamente dolorosa. Además, la radiación UV produce un efecto nocivo similar a las quemaduras solares sobre las partes del cuerpo al descubierto.

También es necesario advertir a las personas y asistentes en las inmediaciones del arco eléctrico sobre los peligros, proporcionarles los medios de protección adecuados y, en caso necesario, construir protectores.

No se deben realizar trabajos de soldadura en recipientes en los que se almacenen gases, combustibles, aceites minerales o similares, incluso si se han vaciado hace mucho tiempo, ya que existe peligro de explosión por la presencia de residuos.

En los locales con peligro de explosión e incendio se aplican disposiciones especiales.

Las uniones de soldadura sometidas a una fuerte tensión y que necesariamente deben cumplir unos requisitos de seguridad, deberán efectuarse exclusivamente por parte de soldadores cualificado y especialmente capacitado. Algunos ejemplos al respecto: Recipientes de presión, rieles de guía, acoplamientos de remolque, etc.

Locales estrechos y a alta temperatura

⚠ ¡Atención! Peligro de intoxicación / Peligro de asfixia

- Al soldar se genera una cantidad importante de humos y gases. Cerciórese de que los humos y los gases puedan extraerse en todo momento por una abertura adecuada. No obstante, nunca suministre oxígeno. Esto aumenta el riesgo de incendio.

En el caso de trabajos realizados en locales estrechos y a alta temperatura, deberán emplearse una base y capas intermedias aislantes, así como guantes de seguridad de cuero u otros materiales de baja conducción para aislar el cuerpo del suelo, las paredes, partes conductoras del aparato y similares.

Si emplea transformadores de soldadura para soldar con un riesgo eléctrico elevado como, por ejemplo, en locales estrechos con paredes conductoras de electricidad (calderas, tuberías, etc.), en locales a altas temperaturas (sudoración de la vestimenta de trabajo), la tensión de salida del dispositivo de soldadura con alambre de relleno en circuito abierto no debe ser superior a 48 V~ (valor efectivo). Por lo tanto, el dispositivo podrá operarse en este caso gracias a su tensión de salida en circuito abierto.

Ropa de protección

⚠ ¡Atención! Peligro de accidente por chispas ardientes

Las chispas ardientes de soldadura pueden provocar lesiones dolorosas por quemaduras.

Por lo tanto, es necesario que observe las siguientes indicaciones:

- Utilice siempre un delantal de cuero.
- Utilice guantes de cuero.
- Utilice una protección adecuada para la cabeza cuando realice trabajos de soldadura en puntos elevados.
- Deje que las piernas del pantalón descansen sobre el calzado.
- Utilice un calzado rígido y aislante.

Durante el trabajo, el soldador debe tener todo el cuerpo protegido mediante vestimenta y protección para el rostro frente a la radiación y las quemaduras. Deberán utilizarse guantes de seguridad de un material adecuado (cuero) en ambas manos. Estos deben encontrarse en perfecto estado.

Para proteger la vestimenta frente a la proyección de chispas y quemaduras, es necesario utilizar delantales adecuados. Cuando la naturaleza del trabajo lo requiera, por ejemplo al soldar en puntos elevados, deberá utilizarse un traje protector y, en caso necesario, una protección adecuada para la cabeza.

La vestimenta de protección adecuada y los accesorios deben responder a la directiva sobre «equipos de protección individual» (89/686/CEE).

Clase A (IEC 60974-10):

Si desea utilizar el dispositivo en entornos domésticos en los que el suministro de corriente tiene lugar a través de un sistema público de suministro de baja tensión, podría ser necesario el uso de un filtro electromagnético que reduzca en cierta medida las interferencias electromagnéticas de modo que ya no sean percibidas como molestas por el usuario.

El dispositivo puede utilizarse en entornos industriales u otro tipo de entornos en los que el suministro de corriente no tenga lugar a través de un sistema de suministro público de baja tensión.

Los dispositivos de clase A no están previstos para su uso en entornos domésticos en los que el suministro de corriente tiene lugar a través de un sistema público de suministro de baja tensión, pues podrían producirse interferencias en caso de condiciones desfavorables de la red.

Como usuario, deberá garantizar, cuando sea necesario y consultando con su empresa proveedora de energía, que su punto de conexión en el que desea utilizar el dispositivo cumple con las condiciones previamente mencionadas.

El usuario es responsable de las interferencias causadas por los trabajos de soldadura.

SÍMBOLOS



Leer el manual de instrucciones para reducir el riesgo de lesiones.



Conectar a tierra antes de su uso



Advertencia / ¡Atención!



Advertencia de tensión eléctrica peligrosa



¡Utilizar una máscara de soldadura!



Utilizar siempre guantes especiales de soldadura.



¡Utilizar calzado de seguridad con protección contra cortes, suela antideslizante y puntera de acero!



Utilizar delantales protectores



Antes de llevar a cabo cualquier trabajo en el dispositivo, desconectar el enchufe de la toma de corriente.



Almacene el equipo en un lugar seco y protegido contra heladas.



Mantenga a los niños alejados de la máquina.



Protéjalos de la humedad en todo momento. No exponga la máquina a la lluvia.



Transformador monofásico



MIG (soldeo por metal y gas inerte)
MAG (soldeo por metal y gas activo)



Corriente alterna monofásica con frecuencia nominal de 50 Hz



Tensión



Corriente CA



No hay gas



Avance del alambre



Ventilador



Apto para soldar en condiciones de alto riesgo eléctrico.



Todo dispositivo eléctrico o electrónico defectuoso o a eliminar debe entregarse en los puntos de recogida adecuados para su reciclaje.



Símbolo de conformidad CE



Marca TÜV / GS

MANTENIMIENTO



Antes de llevar a cabo cualquier trabajo de ajuste y mantenimiento en el dispositivo, desconecte el enchufe de la toma de corriente.

Realice siempre una inspección visual antes del uso para determinar si el dispositivo, en particular el cable de alimentación y el enchufe, están dañados.

ADVERTENCIA El dispositivo no debe utilizarse si está dañado o si los dispositivos de seguridad están defectuosos. Sustituya las piezas desgastadas y dañadas.

Si el dispositivo está defectuoso, la reparación debe realizarla exclusivamente el servicio de atención al cliente. Utilice únicamente accesorios y piezas de repuesto originales.

No se debe limpiar la máquina ni sus componentes con disolventes ni con líquidos inflamables o tóxicos. Utilice únicamente un paño húmedo para la limpieza.

Utilice un cepillo suave o un pincel para eliminar el polvo atascado en la abertura de ventilación y en las piezas móviles después de cada uso.

Solo un dispositivo en buen estado y con mantenimiento regular puede ser una herramienta útil. Los defectos de mantenimiento y cuidado pueden provocar accidentes y lesiones imprevisibles.

Si fuera necesario sustituir el cable de alimentación, deberá hacerlo el fabricante o su representante para evitar riesgos para la seguridad.

Almacenamiento

Almacene el equipo en un lugar seco y protegido contra heladas.

Después del uso, espere hasta que el dispositivo se enfríe.

No cubra ni coloque el dispositivo en el armario inmediatamente después de su uso.

La máquina debe guardarse bajo llave y en un lugar adecuado para protegerla contra el uso no autorizado.

Eliminación

Las instrucciones de eliminación pueden consultarse en los pictogramas del dispositivo o del embalaje.

Eliminación del embalaje de transporte

El embalaje protege al dispositivo contra daños durante el transporte. Por regla general, los materiales de embalaje se seleccionan según criterios de compatibilidad medioambiental y de eliminación, por lo que son reciclables. El retorno del envase al ciclo de material ahorra materias primas y reduce la cantidad de residuos. Las piezas de embalaje (p. ej., láminas, Styropor®) pueden ser peligrosas para los niños.

No elimine dispositivos eléctricos en la basura doméstica, utilice los puntos de recogida de su municipio. Pregunte a su autoridad local por la ubicación de los puntos de recogida. Si el dispositivo eléctrico se elimina de forma incontrolada, la exposición a la intemperie puede hacer que sustancias peligrosas penetren en las aguas subterráneas y, por lo tanto, en la cadena alimentaria, o que la flora y la fauna queden contaminadas durante años. Si sustituye el dispositivo por uno nuevo, el vendedor está obligado legalmente a aceptar el antiguo, al menos gratuitamente, para su eliminación.

Garantía

El tiempo de garantía es de 12 meses para un uso industrial y de 24 meses para consumidores privados. Comenzará en el momento de la compra del dispositivo.

La garantía se extiende solo a defectos causados por fallos de material o de fabricación. En caso de reclamación por un defecto a efectos de la garantía, deberá presentarse la factura original con la fecha de compra.

Queda excluido de la garantía cualquier uso no autorizado, tales como la sobrecarga del dispositivo, el uso de la violencia o daños causados por influencias externas o cuerpos extraños. El incumplimiento del manual de instrucciones y el desgaste normal quedan también excluidos de la garantía.

Servicio

¿Tiene alguna pregunta técnica? ¿Una reclamación? ¿Necesita algún repuesto o un manual de instrucciones? En el sitio web de la empresa Güde GmbH & Co. KG (www.guede.com), en la sección de Servicio, le ayudaremos de forma rápida y lo menos burocrática posible. Por favor, ayúdenos a ayudarlo. Para poder identificar su dispositivo en caso de reclamación, necesitamos el número de serie, así como el número de artículo y el año de construcción. Encontrará todos estos datos en la placa de características.

Seriennummer
Artikelnummer
Baujahr

Información importante para el cliente

Por favor, tenga en cuenta que la devolución, tanto dentro como fuera del plazo de garantía, debe realizarse en el embalaje original. Gracias a esta medida, se evitan de forma eficaz daños de transporte innecesarios y su a menudo conflictiva regulación. Solo con la caja original el dispositivo estará protegido de manera óptima, garantizando así una tramitación rápida.

Subsanación de fallos

Fallo	Causa	Resolución
El alambre no se transporta pese a la bobina giratoria.	Suciedad en la boquilla de corriente	Limpieza
	El acoplamiento del soporte para bobina presenta un ajuste excesivo.	Aflojar
	Paquete de mangueras dañado	Comprobar el recubrimiento del la guía del alambre
	Presión de contacto del rodillo guía del alambre demasiado baja	Aumentar la presión de contacto
Alimentación del alambre intermitente o desencadenante	Boquilla de corriente dañada	Reemplazar
	Quemaduras en la boquilla de corriente	Reemplazar
	Suciedad en la ranura de la rueda motriz	Limpieza
	Estría en la rueda motriz desgastada	Reemplazar
Arco apagado	Contacto inadecuado entre la pinza de tierra y la pieza	Colocar y controlar la pinza Retirar la pintura y la corrosión
	Cortocircuito entre la boquilla de corriente y el tubo guía de gas	Limpiar o sustituir la boquilla de corriente y la boquilla de gas Boquilla de corriente libre de suciedad, restos de pintura y corrosión
	Boquilla de corriente demasiado suelta	Apretar la boquilla de corriente
Cordón de soldadura poroso	Separación o inclinación incorrectas del paquete de mangueras	La separación entre el paquete de mangueras y la pieza debe ser de 5-10 mm. La inclinación no debe ser inferior a 60 con respecto a la pieza.
La máquina ha dejado de funcionar de forma inesperada tras un uso prolongado	La máquina se ha sobrecalentado a causa de un uso prolongado y la protección contra sobrecalentamiento se ha disparado	Deje que la máquina se enfríe

Technische gegevens

Lasapparaat	SG 130 A
Artikel-Nr.	20071
Beschermgraad	IP 21S
Isolatieklasse	H
Netspanning	230V
Netfrequentie	50 Hz
Max. netvermogen	230 V (3,9 kVA)
Zekering, traag	16 A
Nullastspanning	32 V
max. Lasstroom	230 V (120 A)
Instelbereik Lasstroom	60 A - 120 A
Aantal schakelniveaus	Geen
Inschakelduur bij max. stroom (230V)	120 A ~ 10 ~ %
Materiaaldikte	1,5 - 8 mm
Draaddikte (Gevulde draad)	0,9 mm
Afmetingen l x b x h	350 x 190 x 320 mm
Netto/bruto gewicht	13,1 kg / 17 kg

De inschakelduur werd bij 40°C door simulatie bepaald.



Gebruik het apparaat pas nadat u de gebruiksaanwijzing gelezen en begrepen hebt. Maakt u zich met de bedieningselementen en het juiste gebruik van het apparaat vertrouwd. Let op alle, in de gebruiksaanwijzing aangegeven, veiligheidsinstructies. Gedraagt u zich verantwoord tegenover andere personen.

De bedienende persoon is verantwoordelijk voor ongevallen of gevaren tegenover derden.

Indien betreffende de aansluiting en het bedienen van het apparaat twijfels ontstaan, kunt u zich tot de klantendienst wenden.

Voorgeschreven gebruik van het systeem

Het lasapparaat voor gevulde draad is uitsluitend bedoeld voor privégebruik en is niet geschikt voor industrieel gebruik.

Het lasapparaat voor gevulde draad is geschikt voor zelfbeschermend lassen met gevulde draad met gebruik van het overeenkomstige draad.

Er is geen aanvullend gas nodig. Het beschermgas zit in poedervorm in het draad, wordt daardoor direct in de vlamboog geleid en maakt het apparaat bij werkzaamheden in de buitenlucht ongevoelig voor wind.

Alleen geschikte draadelektroden mogen voor het apparaat worden gebruikt.

De inachtneming van de veiligheidsaanwijzingen alsmede de montagehandleiding en de aanwijzingen in de bedieningshandleiding zijn ook onderdeel van het correcte gebruik.

De geldende ongevallenpreventievoorschriften moeten strikt in acht worden genomen.

Het lasapparaat mag niet worden gebruikt:

- in onvoldoende geventileerde ruimten
- in een vochtige of natte omgeving,
- in een omgeving met explosiegevaar,
- voor het ontdoeien van buizen,
- in de buurt van personen met een pacemaker en
- in de buurt van licht ontvlambare materialen

Dit apparaat uitsluitend gebruiken voor normaal gebruik, zoals aangegeven. Bij niet naleving van de bepalingen uit de algemeen geldende voorschriften, evenals van de bepalingen uit deze gebruiksaanwijzing, kan de producent voor schade niet aansprakelijk gesteld worden.

Wij maken u erop attent dat onze installaties qua bestemming niet geconstrueerd zijn voor gebruik in ondernemingen, handwerkateliers of industriële bedrijven. Onder omstandigheden in ondernemingen, handwerkateliers of industriële bedrijven kunnen wij geen garantie verlenen.

Eisen aan de bedienende persoon

De bedienende persoon moet, voor het gebruik van het apparaat, de gebruiksaanwijzing goed gelezen hebben.

Omdat het gebruik van het apparaat bij verkeerde hantering voor aanzienlijke gevaren kan zorgen, mogen alleen deskundige personen het apparaat gebruiken.

De bediener moet adequaat zijn opgeleid in de instelling, bediening en gebruik van de machine.

Kwalificatie: Behalve een uitvoerige instructie door vakkundig verkooppersoneel is er geen speciale kwalificatie voor het gebruik van het apparaat nodig.

Minimale leeftijd: Het apparaat mag slechts door personen gebruikt worden van 18 jaar of ouder. Uitzondering hierop is het gebruik door jeugdige personen bij een beroepsopleiding ter verkrijging van vaardigheid en indien dit onder toezicht van een opleider plaats vindt.

Scholing: Om het apparaat te kunnen gebruiken is enig passend onderricht, door een vakman, resp. de bedieningsaanwijzing, voldoende. Een speciale scholing is niet noodzakelijk. De bedienende persoon is verantwoordelijk voor ongevallen of gevaren tegenover derden.

Resterende gevaren

Ondanks de nakoming van de gebruiksaanwijzing kunnen ook onzichtbare restrisiko's bestaan.

Ook als u het lasapparaat voor gevulde draad volgens de voorschriften gebruikt, blijven er altijd restrisiko's. De volgende gevaren kunnen optreden in verband met de constructie en uitvoering van dit lasapparaat voor gevulde draad:

- Oogletsel door verblinding,
- Aanraken van hete onderdelen van het apparaat of van het werkstuk (brandwonden),
- Bij ondeskundige bescherming ongeval- en brandgevaar door spattende vonken of slakdeeltjes,
- Voor de gezondheid schadelijke emissie van rook en gassen, bij luchttekort resp. onvoldoende afzuiging in afgesloten ruimten.

Verlaag het restrisiko door het lasapparaat voor gevulde draad zorgvuldig en volgens de voorschriften te gebruiken en alle aanwijzingen in acht te nemen.

Handelswijze in noodgeval

Tref de noodzakelijke maatregelen om éérste hulp te verlenen, die met het letsel overeenkomt en vraag zo snel mogelijk gekwalificeerde medische hulp aan. Bescherm gewonde personen voor overig letsel en stel ze gerust.

Indien u hulp vraagt, geef de volgende gegevens door

1. Plaats van het ongeval,

2. Soort van het ongeval,
3. Aantal gewonden mensen,
4. Soort verwondingen

Algemene veiligheidsinstructies

⚠ GEVAAR! Stroomschok! Er is letselgevaar door elektrische stroom!

⚠ WAARSCHUWING

Lees alle veiligheidsinstructies en aanwijzingen. Als de waarschuwingen en voorschriften niet worden opgevolgd, kan dit een elektrische schok, brand of ernstig letsel tot gevolg hebben. **Bewaar alle waarschuwingen en voorschriften voor toekomstig gebruik.**

Houd uw werkplek schoon en netjes. Wanordelijke werkplekken en werkbanken verhogen de kans op ongevallen en letsels.

Dit apparaat is niet geschikt voor het gebruik door personen (inclusief kinderen) met beperkte lichamelijke, sensorische of geestelijke vermogens of gebrekkige ervaring resp. vakkennis, tenzij ze dienooreenkomstig worden geïnstrueerd of begeleid door een voor de veiligheid verantwoordelijke persoon. Op kinderen moet toezicht worden gehouden om te voorkomen dat ze met het apparaat spelen.

Het apparaat en het verpakkingsmateriaal zijn geen kinderspeelgoed.

In de werkomgeving de plaatselijke voorschriften ter voorkoming van ongevallen en veiligheidsbepalingen opvolgen.

Houd er rekening mee dat het toegestane gebruik van het apparaat door nationale voorschriften kan worden beperkt.

Gebruik uitsluitend toebehoren dat door de fabrikant speciaal voor dit elektrische gereedschap is voorzien en geadviseerd.

Het apparaat mag tijdens de werkingsduur niet ingesloten of direct tegen de wand staan. Alleen op deze manier komt er altijd voldoende lucht in de openings sleuven.

⚠ PAS OP! Ondeskundig gebruik kan leiden tot oververhitting van het lasapparaat voor gevulde draad of tot materiële schade.

Wees alert, let goed op wat u doet en ga met verstand te werk bij het gebruik van het elektrische gereedschap. Gebruik geen elektrisch gereedschap wanneer u moe bent of onder invloed staat van drugs, alcohol of medicijnen.

Controleer de machine op eventuele beschadigingen

Het apparaat mag niet gebruikt worden, als het beschadigd is of de beschermingsinrichtingen defect

zijn. Vervang versleten of beschadigde onderdelen. Mocht het apparaat gebreken vertonen, mag het in geen enkel geval in gebruik worden genomen.

Reparaties en werkzaamheden, die niet in deze aanwijzing worden beschreven, enkel door gekwalificeerd personeel laten uitvoeren.

Onderhoud elektrische werktuigen zorgvuldig. Controleer of de bewegelijke onderdelen perfect functioneren en niet klemmen, of onderdelen gebroken of zodanig beschadigd zijn dat de functie van het elektrische werktuig is beïnvloed. Laat beschadigde onderde

Elektrische veiligheid

Waarschuwing Dit elektrische werktuig produceert tijdens het gebruik een elektromagnetisch veld. Dit veld kan onder bepaalde omstandigheden actieve of passieve medische implantaten beïnvloeden. Om het gevaar van ernstige of dodelijke letsels te verlagen, adviseren wij personen met medische implantaten een arts en de producent van de medische implantaat te consulteren voordat de machine wordt behandeld.

Personen die een elektronisch, levensondersteunend apparaat (bijv. een pacemaker en dergelijke) gebruiken, moeten voordat ze zich in de buurt van dit apparaat begeven, hun arts raadplegen. Dit om te waarborgen dat het magnetische veld samenhangend met de hoge elektrische stroom geen nadelige invloed heeft op de werking van hun apparaat.

⚠ Het gebruik is slechts met een foutschakelaar (RCD max. foutstroom van 30 mA) toegestaan.

Steek de stekker van het netsnoer in een geschikt stopcontact qua vorm, spanning en frequentie, dat aan de geldende wettelijke voorschriften voldoet.

Foutieve elektrische installatie, te hoge netspanning of verkeerd gebruik kunnen leiden tot een elektrische schok. Elke elektrische schok kan dodelijk zijn.

Gebruik verlengsnoeren van maximaal 5 meter en met een kabeldoorsnede van niet minder dan 1,5 mm². Men raadt het gebruik van verlengsnoeren met andere lengte en doorsnede, alsmede van adapters en meervoudige stekkerdozen af.

⚠ **Opgelet! Gevaar door elektrische schok!**

Als er geen vlamboog brandt, heerst tussen de massaklem en contacttip de nullastspanning U₀. Deze spanning kan levensgevaarlijk zijn als de lasser de contacttip, brandertip, het lasdraad en het werkstuk met blote handen aanraakt.

- Er moet beslist rekening mee worden gehouden, dat de PE-geleider in elektrische installaties of apparaten bij nalatigheid onherstelbaar kan worden beschadigd door de lasstroom:

Bijvoorbeeld als de massaklem op de behuizing van het lasapparaat wordt gelegd, die met de PE-geleider van de elektrische installatie is verbonden. De laswerkzaamheden worden uitgevoerd aan een machine met PE-geleideraansluiting. Het is ook mogelijk om aan de machine te lassen, zonder dat de massaklem hieraan is aangebracht. In dit geval stroomt de lasstroom van de massaklem via de PE-geleider naar de machine. De hoge lasstroom kan het doorsmelten van de PE-geleider tot gevolg hebben.

- De zekeringen van de toevoeringen naar de contactdozen moeten voldoen aan de voorschriften (VDE 0100). Volgens deze voorschriften mogen dus alleen zekeringen resp. stroomonderbrekers worden gebruikt die geschikt zijn voor de leidingdiameter (16 ampère installatieautomaat). Een overzekering kan leidingbrand resp. gebouwbrandschade tot gevolg hebben.

Bij overbelaste voedingsnetten en stroomkringen kunnen tijdens het lassen storingen voor andere gebruikers worden veroorzaakt. Bij twijfel moet advies worden gevraagd aan het netbedrijf.

Sluit het lasapparaat voor gevulde draad alleen op een goed toegankelijke contactdoos aan, zodat dit bij storing snel van het voedingsnet kan worden gescheiden.

Voor de inbedrijfneming van het apparaat controleren of de elektrische kabel en/of het stopcontact niet beschadigd zijn.

Kabels moeten altijd volledig worden afgewikkeld, om gevaar door versterkte elektromagnetische velden te vermijden.

Beschadigde of in de war geraakte kabels vergroten het risico van een elektrische schok. Leg de netkabel zo, dat deze geen struikelgevaar vormt.

Gebruik het lasapparaat voor gevulde draad niet, als dit zichtbaar beschadigd is of als de netkabel of stekker defect zijn.

Knik de netkabel niet.

Bescherm alle kabels tegen olie, scherpe randen en hoge temperaturen.

Een defecte kabel of stekker kan leiden tot een elektrische schok.

Niet aan de netkabel trekken om de stekker uit het stopcontact uit te nemen.

De gebruikte netaansluitkabel is een hoogwaardige kabel, die niet mag worden beschadigd. Let er tijdens uw werkzaamheden op, dat deze niet in contact komt met hete voorwerpen. Als de aansluitkabel wordt beschadigd, moet deze door een speciale aansluitkabel worden vervangen, die verkrijgbaar is bij de fabrikant of diens klantenservice.

Het vervangen van de aansluitkabel mag alleen door de fabrikant of diens klantenservice of personen met soortgelijke kwalificaties worden uitgevoerd.

Veiligheidsaanwijzingen voor lasapparaten

**⚠ WAARSCHUWING! Brandgevaar!
Ondeskundig gebruik kan leiden tot een grote brand of ernstig letsel!**

Het lasapparaat heeft een beveiligingsgraad IP21S en mag nooit aan regen en vocht, tijdens het gebruik of opslag, blootgesteld worden.

Spanning controleren. De op het plaatje aangegeven technische gegevens moeten in overeenstemming zijn met de spanning van het stroomnet.

Let op een onberispelijke toestand van de laskabel, tip, brander en massaklemmen. Slijtage aan de isolatie en aan onder stroom staande onderdelen kunnen een gevaarlijke situatie veroorzaken en de kwaliteit van de laswerkzaamheden verlagen.

Het gebruik van dit apparaat kan bij bepaalde onderdelen tot slijtage leiden. Controleer het apparaat daarom regelmatig op eventuele schade en gebreken.

Bescherm het lasapparaat voor gevulde draad tegen vocht en gebruik het uitsluitend in droge binnenruimten.

Dompel het lasapparaat voor gevulde draad, de netkabel of stekker nooit in water of andere vloeistoffen.

Pak het lasapparaat voor gevulde draad of de stekker nooit met vochtige handen beet.

Vermijd elk direct contact met de lasstroomkring.

De nullastspanning die tussen de contacttip en massaklem optreedt kan gevaarlijk zijn.

Breng nooit puntige en/of metalen voorwerpen binnen in het apparaat.

Stel u zelf en andere personen nooit zonder bescherming aan de werking van de vlamboog of het gloeiende metaal bloot. Spetterende lasparels kunnen tot verbrandingen leiden.

Altijd een juiste laskap, beschermende kleding en veiligheidshandschoenen dragen.

Werk met een afzuiginstallatie of in goed geventileerde ruimten.

Let erop, dat zich in een omtrek van 15 meter rond de vlamboog geen personen zonder beschermende kleding en oogbescherming bevinden. Bescherm uzelf en omstanders tegen de eventueel gevaarlijke effecten van de vlamboog!

**⚠ WAARSCHUWING! Gevaar voor letsel!
Ondeskundig gebruik kan leiden tot ernstig letsel!**

Slangpakketpip en werkstuk na het gebruik eerst laten afkoelen.

Bij vlambooglassen komen dampen vrij die mogelijk schadelijk zijn.

Lange tijd achtereen met het apparaat werken kan tot gehoorbeschadigingen leiden. Draag altijd een gehoorbeschermer.

Let er op dat de lasrook wordt afgezogen, resp. de lasplaats goed geventileerd is.

⚠ Opgelet! Ongevalgevaar vanwege spattende slakdeeltjes

De slak is na het stijf worden hard en broos. Vervolgens wordt deze met de slakhamer kapotgeslagen in deeltjes met scherpe randen, die de ogen gevaarlijk kunnen verwonden.

Bescherm uw ogen daarom bij het verwijderen van de slak met een geschikte veiligheidsbril.

Gloeiende slakken en vonken kunnen brand en explosies veroorzaken. Het apparaat nooit in een brandgevaarlijke omgeving gebruiken.

⚠ Opgelet! Gevaar voor stralen en verbrandingen

- Op de werkplek wijzen op het gevaar voor de ogen door een bord „Let op, niet in de vlammen kijken!“.

- De werkplekken moeten indien mogelijk zo worden afgeschermd, dat personen in de omgeving beschermd zijn.

- Onbevoegden moeten op afstand van de laswerkzaamheden worden gehouden.

- In de directe omgeving van vaste werkplekken mogen de wanden niet lichtgekleurd en niet glanzend zijn.

- De vensters moeten minimaal tot hoofdhoogte worden beschermd tegen het doorlaten of terugkaatsen van stralen, bijvoorbeeld door een geschikte verflaag.

Houd het lasapparaat voor gevulde draad, de stekker en de netkabel buiten bereik van open vuur en hete oppervlakken.

Las niet op reservoirs, vaten of buizen waarin brandbare vloeistof of gassen hebben gezeten.

Hout, zaagsel, lakken, oplosmiddelen, benzine, kerosine, aardgas, acetyleen, propaan en dergelijke materialen dienen van de werkplaats en de omgeving verwijderd te worden, resp. tegen de vonkenregen beschermd te zijn.

⚠️ Opgelet! Brandgevaar vanwege spattende vonken

Als de smeltvloeibare of gloeiende metalen- en slakdeeltjes op brandbare stoffen komen, kunnen deze ontsteken en brand veroorzaken. Verwijder daarom voor aanvang van de laswerkzaamheden alle brandbare voorwerpen uit uw werkgebied. Zorg ervoor dat een geschikte brandblusser klaarstaat.

Let met name op bij de volgende materialen:

- Papier
- Lompen
- Textiel
- Hout en houtvezels
- Rubber
- Kunststof
- Benzine
- Olie
- Teerachtige stoffen
- Verf en oplosmiddelen

Geen las- of snijwerkzaamheden aan reservoirs of buizen uitvoeren, ook niet als deze open zijn of als u materialen ontvangst of ontvangen hebt die door warmte of vocht kunnen exploderen of andere gevaarlijke reacties oproepen.

⚠️ Opgelet! Explosie- en brandgevaar door lasvonken

Zowel de lasvonken alsook het intensief verhitte laspunt zelf kunnen explosies veroorzaken. Gebruik het apparaat daarom niet in een explosiegevaarlijke omgeving, waarin zich substanties zoals brandbare vloeistoffen, gassen en vernevel bevinden.

Let op het volgende:

- Als het lasapparaat voor gevulde draad in gebruik is, mag de brander niet op het lasapparaat voor gevulde draad zelf of op een ander elektrisch apparaat worden gelegd.
- Raak voor beëindiging van uw laswerkzaamheden niet de contacttip zelf of een ander metalen voorwerp dat in contact staat met de contacttip aan.
- Onderbreek na beëindiging van uw laswerkzaamheden onmiddellijk de voeding van het apparaat.
- Let er beslist op, dat er geen kabel om uw lichaam wordt gewikkeld.
- Let er beslist op, dat u zich niet binnen de lasstroomkring bevindt. Brander en massa moeten zich altijd aan dezelfde zijde bevinden.

Geen las- of snijwerkzaamheden aan gesloten reservoirs of buizen uitvoeren.

Gebruik het lasapparaat nooit om bevroren buizen te ontdoeien.

Bij het lassen moeten de betreffende nationale richtlijnen en wetten in acht worden genomen. Dit geldt met name voor de betreffende ongevalpreventievoorschriften.

Het lasapparaat voor gevulde draad mag uitsluitend op een effen en vlakke ondergrond worden geplaatst.

Beveilig het lasapparaat voor gevulde draad tegen omvallen als het op een schuin oppervlak wordt geplaatst.

Om schade aan het apparaat te voorkomen, mag het uitsluitend rechtop staand worden getransporteerd.

Gevarenbronnen

Werkzaamheden aan de netspanningszijde, bijvoorbeeld aan kabels, stekkers, contactdozen etc. alleen door een vakman laten uitvoeren. Dit geldt met name voor het maken van tussenkabels.

Bij ongevallen de lasstroombron onmiddellijk van het net scheiden.

Indien elektrische aanraakspanningen optreden, moet het apparaat onmiddellijk worden uitgeschakeld en door een vakman worden gecontroleerd.

Aan de lasstroomzijde altijd op goede elektrische contacten letten.

Bij het lassen altijd aan beide handen isolerende handschoenen dragen. Deze beschermen tegen een elektrische schok (nullastspanning van de laststroomkring), tegen schadelijke straling (warmte en UV-straling) alsmede tegen gloeiend metaal en slakspetters.

Vast isolerend schoeisel dragen, de schoenen moeten ook bij natheid isoleren. Lage schoenen zijn niet geschikt, omdat vallende, gloeiende metalen druppels verbrandingen veroorzaken.

Geschikte kleding dragen, geen synthetische kledingstukken.

Niet met onbeschermden ogen in de vlamboog kijken, alleen een lashitteschild met voorgeschreven veiligheidsglas conform DIN gebruiken. De vlamboog geeft behalve licht- en warmtestralen die verblindend resp. verbranding veroorzaken, ook UV-stralen af. Deze onzichtbare ultraviolette straling veroorzaakt bij onvoldoende bescherming een bindvliesontsteking, die pas enkele uren later wordt opgemerkt en zeer pijnlijk is. Bovendien heeft de UV-straling op onbeschermden lichaamsdelen zonnebrandschadelijke effecten tot gevolg.

Ook personen of helpers in de buurt van de vlamboog moeten op de gevaren worden gewezen en met de benodigde beschermende middelen worden uitgerust. Indien nodig beschermingswanden inbouwen.

Op reservoirs, waarin gassen, brandstoffen, minerale oliën e.d. hebben gezeten, mogen ook als ze al lange tijd geleden geleegd zijn geen laswerkzaamheden worden uitgevoerd, omdat door resten explosiegevaar bestaat.

In brand- en explosiegevaarlijke ruimten gelden bijzondere voorschriften.

Lasverbindingen, die worden blootgesteld aan grote belastingen en beslist aan veiligheidseisen moeten voldoen, mogen uitsluitend door speciaal opgeleide en gecertificeerde lassers worden uitgevoerd. Voorbeelden daarvan zijn: Druketels, looprails, aanhangerkoppelingen, etc.

Krappe en hete ruimten

Opgelet! Vergiftigingsgevaar / Verstikingsgevaar

- Bij het lassen ontstaat een aanzienlijke hoeveelheid rook en gas. Zorg ervoor, dat rook en gas altijd door een geschikte opening kunnen worden afgevoerd. Voer echter nooit zuurstof toe. Dit verhoogt het brandgevaar.

Bij werkzaamheden in krappe of hete ruimten moeten isolerende onderlagen en tussenlagen alsmede kaphandschoenen van leer of andere slecht geleidende stoffen voor de isolatie van het lichaam tegen vloer, wanden, geleidende apparaatdelen e.d. worden gebruikt.

Bij gebruik van lastransformatoren voor het lassen met verhoogd elektrisch gevaar, zoals in krappe ruimten met elektrisch geleidende wanden (ketels, buizen, etc.), in hete ruimten (werkkleding die nat van zweet is), mag de uitgangsspanning van het lasapparaat voor gevulde draad in nullast niet hoger zijn dan 48 V~ (effectieve waarde). Het apparaat kan zodoende op basis van de uitgangsspanning in nullast worden gebruikt.

Beschermende kleding

Opgelet! Ongevalgevaar vanwege spattende vonken

De spattende lasvonken kunnen pijnlijke brandwonden veroorzaken.

Neem daarom beslist de volgende aanwijzingen in acht:

- Draag altijd een leren schort.
- Gebruik leren handschoenen.
- Draag bij het lassen boven het hoofd een geschikte hoofdbedekking.
- Laat de broekspijpen over uw schoenen vallen.
- Draag stevig en isolerend schoeisel.

Tijdens de werkzaamheden moet de lasser over zijn hele lichaam door kleding en gezichtsbescherming tegen stralen en verbrandingen zijn beschermd.

Aan beide handen moeten kaphandschoenen van geschikt materiaal (leer) worden gedragen. Deze moeten zich in onberispelijke toestand bevinden.

Voor de bescherming van het lichaam tegen rondvliegende vonken en verbrandingen moet een geschikte schort worden gedragen. Als het soort werkzaamheden (zoals boven het hoofd lassen) dit vereist, moet een beschermend overall en indien nodig ook een overeenkomstige hoofdbescherming worden gedragen.

De gebruikte beschermende kleding en alle toebehoren moeten voldoen aan de richtlijn „Persoonlijke beschermingsmiddelen“ (89/686/EEC).

Klasse A (IEC 60974-10):

Als u het apparaat in woonruimtes wilt gebruiken waar de elektriciteit wordt geleverd door het openbare lichtnet, dan moet u mogelijk een elektromagnetisch filter gebruiken dat de elektromagnetische interferentie dermate reduceert, dat het voor de gebruiker niet langer als storend wordt ervaren.

In industriegebieden en dergelijke waar de elektriciteit niet wordt geleverd door het openbare lichtnet, kan het apparaat zonder meer worden gebruikt.

Klasse A-apparaten zijn niet bedoeld voor gebruik in woonruimtes waar de elektriciteit wordt geleverd door het openbare lichtnet, omdat dit bij ongunstige lichtnetomstandigheden storing kan veroorzaken.

Als gebruiker dient u vast te stellen – indien nodig, met uw energieleverancier – dat uw aansluitingspunt, waaraan u het apparaat wenst aan te sluiten, aan de boven genoemde eis voldoet.

De gebruiker is verantwoordelijk voor storingen als gevolg van het lassen.

SYMBOLEN

	Voor verlaging van een letselrisico de gebruiksaanwijzing lezen.
	Voor gebruik aarden
	Waarschuwing / Opgelet!
	Waarschuwing voor gevaarlijke elektrische spanning
	Lasmasker gebruiken!
	Drag altijd speciale lashandschoenen.
	Veiligheidsschoenen met bescherming tegen insnijden, geribde zolen en stalen neuzen dragen!
	Beschermerschort dragen
	Voor het uitvoeren van willekeurige werkzaamheden aan het apparaat de stekker uit het stopcontact nemen.
	Toestel droog en vorstbestendig opslaan.
	Houd kinderen van de machine op afstand.
	Tegen vocht beschermen. Stel de machine niet bloot aan regen.
	
	Eenfasige transformator
	MIG (Metaal inert gas lassen) MAG (Metaal actief gas lassen)
	Eenfasige wisselstroom met nominale frequentie 50 Hz

	Spanning
	Wisselstroom
	Geen gas
	Draadaanvoer
	Ventilator
	Geschikt voor het lassen onder verhoogd elektrisch gevaar.
	Beschadigde en/of verwijderde elektrische of elektronische apparaten bij de daarvoor bestemde recyclingplaatsen afleveren
	CE Symbool
	TÜV / GS keurmerk

ONDERHOUD

 **Voor het uitvoeren van willekeurige instel- en onderhoudswerkzaamheden aan het apparaat de stekker uit het stopcontact nemen.**

Voer vóór gebruik van het apparaat altijd een visuele controle uit om vast te stellen of het apparaat en in het bijzonder de netkabel en de stekker beschadigd zijn.

WAARSCHUWING Het apparaat mag niet gebruikt worden, als het beschadigd is of de beschermingsinrichtingen defect zijn. Vervang versleten of beschadigde onderdelen.

Indien het apparaat defect is, dient de reparatie uitsluitend door een klantendienst uitgevoerd te worden. Gebruik alléén origineel toebehoren en originele onderdelen.

Reinig de machine en zijn onderdelen niet met oplosmiddelen, ontlambare of giftige vloeistoffen. Gebruik uitsluitend een vochtige doek en controleer of de stekker uit het stopcontact is genomen.

Verwijder uit de ventilatieopening en van de beweegbare onderdelen vastzittend stof met een zachte borstel of penseel na ieder gebruik.

Enkel een regelmatig onderhouden en een goed verzorgd apparaat kan een tot tevredenheid werkend hulpmiddel zijn. Onderhouden verzorgingsfouten kunnen tot onvoorziene ongevallen en letsels leiden.

Als het netsnoer moet worden vervangen, moet dit door de fabrikant of de vertegenwoordiger worden gedaan om veiligheidsrisico's te voorkomen.

Opslag

Toestel droog en vorstbestendig opslaan.

Laat het apparaat afkoelen na gebruik.

Apparaat na gebruik niet onmiddellijk afdekken of in de kast zetten.

Berg het apparaat op een geschikte plaats weg, om het tegen onbevoegd gebruik te beschermen.

Afvoer

De verwijdering instructies zijn met pictogrammen aangegeven die op het apparaat, resp. op de verpakking, te vinden zijn.

Verwijdering van de transportverpakking

De verpakking beschermt het apparaat tegen transportschades. De verpakkingsmaterialen zijn meestal volgens milieuvriendelijke en verwijderingstechnische standpunten gekozen en derhalve recyclebaar. Het retour brengen van de verpakking in de materiaalomloop spaart grondstoffen en verlaagt de afvalhoeveelheden. Verpakkingsdelen (bijv. folies, styropor®) kunnen voor kinderen gevaarlijk zijn.

Voer elektrische apparaten niet af met het huishoudelijk afval, maar gebruik de inzamelputten in uw gemeente. Vraag uw gemeente naar de locaties van de inzamelputten. Als elektrische apparaten ongecontroleerd worden afgevoerd, kunnen tijdens de verwerking gevaarlijke stoffen in het grondwater en daarmee in de voedingsketen komen, of kunnen flora en fauna in de daaropvolgende jaren worden vergiftigd. Als u het apparaat door een nieuwe vervangt, is de verkoper wettelijk verplicht om het oude apparaat ten minste gratis aan te nemen om af te voeren.

Garantie

De garantieperiode is 12 maanden bij commercieel gebruik en 24 maanden voor eindgebruikers en begint met de datum van aankoop van het apparaat.

De garantie heeft uitsluitend betrekking op onvolkomenheden die op materiaal- of productiefouten betrekking hebben. Bij een claim van een onvolkomenheid, in de zin van garantie, dient de originele aankoopfactuur met de aankoopdatum bijgesloten te worden.

Van garantie uitgesloten zijn verkeerd gebruik, zoals bijv. overbelasting van het apparaat, gebruik van geweld, beschadigingen door vreemde invloeden of door vreemde voorwerpen. De niet-naleving van gebruiks- en montageaanwijzingen en normale slijtage zijn eveneens van garanties uitgesloten.

Service

Hebt u technische vragen? Een reclamatie? Hebt u reserveonderdelen of een gebruiksaanwijzing nodig? Op onze website www.guede.com in helpen wij u snel en niet-bureaucratisch verder. Help ons om u te helpen, a.u.b. Om uw apparaat in geval van reclamatie te kunnen identificeren hebben wij het serie+nummer evenals artikelnummer en productiejaar nodig. Deze gegevens vindt u op het typeplaatje.

Serienummer
Artikelnummer
Baujahr

Belangrijke informatie voor klanten

Houd er rekening mee dat een retourzending, binnen of ook buiten de garantieperiode, principieel in de originele verpakking uitgevoerd zou moeten worden. Door deze maatregel worden onnodige transportschaden en hun vaak controversiële regelgevingen effectief vermeden. Enkel in de originele doos is uw apparaat optimaal beschermd en blijft daardoor een soepele verwerking gewaarborgd.

Oplossen van problemen

Storing	Oorzaak	Maatregel
De draad wordt niet getransporteerd ondanks een draaiende rol van het draadtransport.	Vuil op het stroommondstuk	Schoonmaken
	De koppeling van de spoeldrager is te strak ingesteld.	Losmaken
	Beschadigd slangenpakket	Bescherming van de draadgeleiding controleren.
	Aandrukkraft van de draadgeleidingsrol te laag	Aandrukkraft verhogen
Draadtoevoer onderbroken of los	Stroommondstuk beschadigd	Vervangen
	Verbrandingen in het stroommondstuk	Vervangen
	Vuil op de gleuf van het aandrijf wiel	Schoonmaken
	Groef op het versleten aandrijf wiel	Vervangen
Lichtboog is gedoofd	Slecht contact tussen massatang en lasdeel	De tang aandraaien en controleren Verf en corrosie verwijderen
	Kortsluiting tussen stroommondstuk en gasgeleiding	Contacttip en gastip reinigen of vervangen Stroommondstuk vrij van vuil, verfresten en corrosie
	Stroommondstuk te los	Stroommondstuk vast aandraaien
Lasnaad is poreus	Onjuiste afstand of hoek van het slangenpakket	De afstand tussen het slangenpakket en het te lassen deel moet 5-10 mm zijn. De hoek niet minder dan 60° ten opzichte van het werkstuk.
De machine functioneert onverwachts niet meer na een langdurig gebruik	Het apparaat is door een te langdurig gebruik oververhit en de warmtebeveiliging werd geactiveerd.	Het apparaat laten afkoelen

Technická data

Svářečka	SG 130 A
Obj. č.	20071
Stupeň ochrany	IP 21S
Izolační třída	H
Síťové napětí	230 V
Síťový kmitočet	50 Hz
Max výkon sítě	230 V (3,9 kVA)
Pojistka, setrvačná	16 A
Napětí při chodu naprázdno	32 V
max. Svařovací proud	230 V (120 A)
Regulovaný úsek Svařovací proud	60 A - 120 A
Počet spínacích stupňů	žádný
Doba zapnutí při max. proudu (230V)	120 A ~ 10 ~ %
Tloušťka materiálu	1,5 - 8 mm
Tloušťka drátu (Plněný drát)	0,9 mm
Rozměry d x š x v	350 x 190 x 320 mm
Hmotnost netto/brutto	13,1 kg / 17 kg

Doba zapnutí byla určena při 40° C pomocí simulace.



Čerpadlo použijte teprve po pozorném přečtení a porozumění návodu k obsluze. Seznamte se s ovládacími prvky a správným použitím přístroje. Dodržujte všechny v návodu uvedené bezpečnostní pokyny. Chovejte se zodpovědně vůči třetím osobám. Obsluha je odpovědná za nehody či nebezpečí vůči třetím osobám.

Pokud máte o zapojení a obsluze přístroje pochybnosti, obraťte se na zákaznický servis.

Oblast Využití

Svářečka na plněný drát je určena výhradně pro soukromé použití a není vhodná pro použití v průmyslu. Svářečka na plněný drát je vhodná pro zabezpečené svařování plněným drátem za použití odpovídajícího drátu.

Není potřeba žádný dodatečný plyn. V drátu je obsažen ochranný plyn ve formě prášku, který se tak odvádí přímo do světelného oblouku a přístroj není při práci venku citlivý vůči větru.

Smí se používat pouze elektrody vhodné pro přístroj. Součástí používání v souladu s určením je také dodržování bezpečnostních upozornění, návodu k montáži a upozornění pro provoz v návodu k obsluze.

Je nutné co nejpřesněji dodržovat platné bezpečnostní předpisy.

Svářečka se nesmí používat:

- v nedostatečně větraných prostorách
- ve vlhkém nebo mokřem prostředí,
- v prostředí s nebezpečím výbuchu,
- k rozmrazování trubek,
- v blízkosti lidí s kardiostimulátorem a
- v blízkosti snadno vznětlivých materiálů

Toto zařízení lze používat jen pro uvedený účel. Při nedodržení ustanovení z obecně platných předpisů a ustanovení z tohoto návodu nelze výrobce činit odpovědným za škody.

Upozorňujeme, že naše zařízení nebyla svým určením konstruována pro živnostenské, řemeslné nebo průmyslové použití. Pokud bude zařízení použito v živnostenských, řemeslných nebo průmyslových provozech nebo při obdobných činnostech, nemůžeme převzít žádnou záruku.

Požadavky na obsluhu

Obsluha si musí před použitím přístroje pozorně přečíst návod k obsluze.

Vzhledem k tomu, že používání zařízení v případě nesprávné manipulace může být spojeno se značnými riziky, může být používáním svěřena pouze informovaná osoba.

Obsluha musí být odpovídajícím způsobem vyškolená v nastavení, provozu a používání stroje.

Kvalifikace: Kromě podrobného poučení odborníkem není pro používání přístroje nutná žádná speciální kvalifikace.

Minimální věk: Na přístroji smí pracovat jen osoby, jež dosáhly 18 let. Výjimku představuje využití mladistvých, pokud se toto děje během profesního vzdělávání za účelem dosažení dovednosti pod dohledem školitele

Školení: Používání přístroje vyžaduje pouze odpovídající poučení odborníkem resp. návodem k obsluze. Speciální školení není nutné. Obsluha je odpovědná za nehody či nebezpečí vůči třetím osobám.

Zbývající rizika

I přes dodržování provozního návodu mohou existovat také skrytá zbytková rizika.

I když obsluhujete svářečku na plněný drát podle předpisů, zůstávají vždy zbytková rizika FV souvislosti s konstrukcí a provedením této svářečky na plněný drát se mohou vyskytnout následující nebezpečí:

- Poranění očí v důsledku oslnění,
- Dotyk horkých částí přístroje nebo obrobku (popáleniny),
- Při neodborném jistění nebezpečí úrazu nebo požáru v důsledku jisker nebo částic stusky,
- Zdraví škodlivé emise kouře a plynů, v případě nedostatku vzduchu nebo nedostatečného odsávání v uzavřených prostorách.

Zbytkové riziko snížíte tím, že svářečku na plněný drát používáte pečlivě a podle předpisů a dodržujete všechny instrukce.

Chování v případě nouze

Zaveďte úrazu odpovídající potřebnou první pomoc a vyzvěte co možná nejrychleji kvalifikovanou lékařskou pomoc. Chraňte zraněného před dalšími úrazy a uklidněte jej.

Pokud požadujete pomoc, uveďte tyto údaje

1. Místo nehody,
2. Druh nehody,
3. Počet zraněných,
4. Druh zranění

Obecné bezpečnostní pokyny

**⚠ POZOR! Úder elektrickým proudem!
Existuje riziko úrazu elektrickým proudem!**

⚠ VAROVÁNÍ

Přečtěte si všechny bezpečnostní pokyny a instrukce. Zanedbání při dodržování varovných upozornění a pokynů mohou mít za následek úder elektrickým proudem, požár a ebo těžká poranění. **Všechna varovná upozornění a pokyny do bu-**

doučna uschovajte.

Pracovní prostor udržujte čistý a uklizený. Neuklizená pracovní místa a obráběcí stoly zvyšují riziko nehod a poranění.

Tento přístroj není vhodný k použití prostřednictvím osob (včetně dětí) se sníženými tělesnými, smyslovými a duševními schopnostmi nebo chybějícími zkušenostmi popř. odbornými znalostmi, ledaže by takové osoby byly příslušně poučené nebo pokud by byly pod dohledem osoby zodpovědné za jejich bezpečnost. Kromě toho je nutné na děti dávat pozor také kvůli tomu, aby se zabezpečilo, že si s přístrojem nebudou hrát.

Zařízení a obalový materiál nejsou hračkou pro děti.

V pracovní oblasti dodržujte místní předpisy úrazové prevence a bezpečnostní předpisy.

Upozorňujeme, že použití zařízení může být omezeno národními předpisy.

Nepoužívejte žádné příslušenství, které není výrobcem speciálně pro toto elektronářadí určeno a doporučeno.

Přístroj nesmí stát během provozu ve stísněných prostorech nebo přímo u zdi. Pouze tak se dostane do větrací štěrbiny dostatek vzduchu.

⚠ POZOR! Neodborná manipulace může vést k přehřátí svářečky na plněný drát nebo věcným škodám.

Budte pozorní, dávejte pozor na to, co děláte a přistupujte k práci s elektronářadím rozumně. Nepoužívejte žádné elektronářadí pokud jste unaveni nebo pod vlivem drog, alkoholu nebo léků.

Zkontrolujte stroj na případná poškození

Přístroj se nesmí používat, pokud je poškozený nebo jsou vadná bezpečnostní zařízení. Opořebené a poškozené díly vyměňte.

Pokud bude přístroj vykazovat závady, nesmí se v žádném případě uvést do provozu.

opravy a práce, nepopsané v tomto návodu, smí provést jen kvalifikovaný autorizovaný personál.

Pečujte o elektrické přístroje. Kontrolujte, zda pohyblivé části přístroje bezvadně fungují a neváznou, zda nejsou prasklé či poškozené tak, že je negativně ovlivněna funkce elektrického přístroje. Poškozené části nechte před použitím přístroje opravit.

Elektrická bezpečnost

Varování: Toto elektrické nářadí generuje během provozu elektromagnetické pole. Toto pole může za určitých okolností narušit funkci aktivních nebo pasivních lékařských implantátů. Aby se snížilo riziko vážného nebo smrtelného úrazu, doporučujeme osobám s lékařskými implantáty, aby věc konzultovali se svým lékařem a výrobcem zdravotnického implantátu, než budou obsluhovat stroj.

Osoby, které nosí elektronické zdravotní zařízení

(např. kardiostimulátor apod.), by se měly před kontaktem s tímto přístrojem poradit se svým lékařem, zda jejich zařízení nebude ovlivněno magnetickými poli ve spojení s vysokým elektrickým proudem.

⚠ Provoz je povolen jen s ochranným vypínačem proti chybovému proudu (RCD max. chybový proud 30mA).

Zástrčku elektrického kabelu vsuňte do zásuvky, jejíž tvar, napětí a kmitočet odpovídají platným normám.

Vadná elektroinstalace, příliš vysoké napětí sítě nebo chybná manipulace mohou vést k úderu elektrickým proudem. Každý elektrický šok může být smrtelný.

Prodlužovací kabel může být dlouhý maximálně 5 metrů a průřez kabelu nesmí být menší než 1,5 mm². Nedoporučujeme používat prodlužovací kabely o jiné délce a průřezu ani různé adaptéry či rozdvojky.

⚠ Pozor! Nebezpečí úrazu elektrickým proudem!

Pokud nehoří světelný oblouk, je mezi ukostřovací svorkou a proudovou tryskou volnoběžné napětí U0. Toto napětí může být životu nebezpečné, pokud se svářeč dotkne holými rukama proudové trysky, trysky hořáku, svařovacího drátu a obrobku.

- Je také nutno vzít na vědomí, že může být ochranný vodič v elektrických zařízeních nebo přístrojích v případě nedbalosti zničen svařovacím proudem:

např. ukostřovací svorka se položí na plášť svářečky, který je připojen k ochrannému vodiči elektrického zařízení. Svařování se provádí na stroji s připojením na ochranný vodič. Na stroji je tedy možné svařovat, aniž by se na něm nacházela ukostřovací svorka. V tomto případě teče svařovací proud od ukostřovací svorky přes ochranný vodič ke stroji. Vysoký svařovací proud může mít za následek protavení ochranného vodiče.

- Jištění přívodních vedení k síťovým zásuvkám musí odpovídat předpisům (VDE 0100). Proto lze podle těchto předpisů použít pouze pojistky nebo automatické jističe vhodné pro průřez vedení (jistí 16 A).

Příliš velké pojistky mohou mít za následek požár vedení nebo požárem poškodit budovu.

Přetížené napájecí sítě a elektrické obvody mohou během svařování způsobit poruchy ostatních spotřebičů. V případě pochybností je třeba provést konzultaci s energetickou společností.

Svářečku na plněný drát připojujte pouze do dobře přístupné zásuvky, abyste ji mohli v případě poruchy rychle odpojit od sítě.

Před uvedením přístroje do provozu zkontrolujte, zda není poškozen elektrický kabel a/nebo zásuvka.

Kabely musí být vždy zcela rozvinuty, aby nedošlo k ohrožení v důsledku zesílených elektromagnetických polí.

Poškozené nebo spletené kabely zvyšují riziko úderu elektrickým proudem. Síťový kabel položte tak, aby se o něj nemohlo zakopnout.

Svářečku na plněný drát neuvádějte do provozu, pokud má viditelná poškození nebo je defektní síťový kabel či zástrčka.

Síťový kabel neohýbejte.

Veškeré kabely chraňte před olejem, ostrými hranami a vysokými teplotami.

Vadný kabel nebo zástrčka mohou způsobit úder elektrickým proudem.

Netahejte za přívodní kabel, pokud chcete vytáhnout zástrčku ze zásuvky.

Použitý napájecí kabel je vysoce kvalitní kabel, který nesmí být poškozen. Při práci dbejte na to, abyste se ho nedotkli horkými předměty. Pokud je připojovací vedení poškozeno, musí být nahrazeno speciálním připojovacím vedením dostupným u výrobce nebo jeho zákaznického servisu.

Výměnu připojovacího vedení smí provádět pouze výrobce nebo jeho zákaznický servis nebo podobně kvalifikované osoby.

Bezpečnostní upozornění pro svářečky

⚠ VAROVÁNÍ! Nebezpečí požáru! Neodborná manipulace může vést k těžkým požárům nebo poraněním!

Svářečka má stupeň ochrany IP21S a nesmí být vystavována dešti a vlhkosti během provozu a skladování.

Zkontrolujte napětí. Technické údaje uvedené na typovém štítku musí souhlasit s napětím elektrické sítě.

Dbejte na to, aby byly svařovací kabel, tryska, hořák a svorky uzemněny v perfektním stavu. Opatřebením izolace a částí pod napětím může způsobit nebezpečnou situaci a snížit kvalitu svařovacích prací.

Použití tohoto přístroje může vést u určitých dílů k opotřebením. Přístroj proto pravidelně kontrolujte z hlediska jakéhokoliv poškození.

Svářečku na plněný drát chraňte před vlhkostí a používejte ji výhradně v suchých vnitřních prostorách.

Svářečku na plněný drát, síťový kabel nebo zástrčku neponořujte do vody nebo jiných tekutin.

Svářečky na plněný drát nebo zástrčky se nikdy nedotýkejte vlhkými rukama.

Zabraňte jakémukoliv přímému kontaktu se svařovacím obvodem.

Napětí naprázdno, které se vyskytuje mezi proudovou tryskou a ukostřovací svorkou, může být nebezpečné.

Do vnitřního prostoru přístroje nikdy nezavádějte špičaté a/nebo kovové předměty.

Nevystavujte sebe a jiné osoby nikdy bez ochrany působení elektrického oblouku nebo žhavého kovu. Stříkající svařovací perly mohou způsobit popálení. Noste vždy vhodný svářečský štít, ochranný oděv a ochranné rukavice.

Pracujte s odsávacím zařízením nebo v dobře větraných místnostech.

Dbejte na to, aby se v okruhu 15 m od světelného oblouku nenacházely žádné osoby bez ochranného oděvu a ochrany očí. Chraňte se Vy a okolo stojící osoby proti případné nebezpečným efektům světelného oblouku!

⚠ VAROVÁNÍ! Nebezpečí zranění! Neodborná manipulace může vést k těžkým poraněním!

Hadicovou soupravu tryska a obrobek nechejte po provozu nejdříve vychladnout.

Při svařování světelným obloukem se uvolňují páry, které mohou být škodlivé.

Dlouhodobá práce s přístrojem může poškodit sluch. Noste vždy chrániče sluchu.

Dbejte na to, aby byl svařovací kouř odsáván resp. místo svařování dobře vyvětráno.

⚠ Pozor! Nebezpečí úrazu z důvodu odlétávajících částic strusky

Struska je po ztvrdnutí tvrdá a křehká. Po rozbítí kladivem na strusku vznikají částice s ostrými hranami, které mohou nebezpečně poranit oči.

Při odstraňování strusky proto chraňte oči vhodnými ochrannými brýlemi.

Žhavá struska a jiskry mohou způsobit požár a výbuch. Příklad nikdy nepoužívejte v hořlavém prostředí.

⚠ Pozor! Nebezpečí záření a popálení

- Na pracovišti poukažte na ohrožení očí vývěskou „Pozor, nedívejte se do plamenů“.
- Pokud je to možné, chraňte pracoviště tak, aby byly chráněny osoby nacházející se v okolí.
- Nepovolané osoby by se měly držet v dostatečné vzdálenosti od svařovacích prací.
- V bezprostřední blízkosti stacionárních pracovišť by stěny neměly být světlé barvy ani lesklé.
- Okna musí být zajištěna alespoň do výšky hlavy proti propuštění nebo odrazu záření, např. vhodným nátěrem.

Svářečku na plněný drát, zástrčku a síťový kabel udržujte v dostatečné vzdálenosti od otevřeného ohně a horkých ploch.

Nesvařujte na nádobách, nádržích nebo trubkách, které obsahovaly hořlavou tekutinu nebo plyny.

Dřevo, piliny, „laky“, rozpouštědla, benzin, kerosin, zemní plyn, acetylen, propan a podobné hořlavé materiály je třeba z pracoviště a okolí odstranit resp. chránit před odletováním jisker.

⚠ Pozor! Nebezpečí požáru v důsledku jisker

Pokud spadnou roztavené nebo žhavé částice kovu a strusky na hořlavé látky, mohou se tyto vznítit a způsobit požár. Proto před zahájením svářečských prací odstraňte ze svého pracovního prostoru veškeré hořlavé předměty. Mějte připraven vhodný hasicí přístroj.

Dávejte pozor obzvlášť na následující materiály:

- Papír
- Hadry
- Textil
- Dřevo a dřevěná vlákna
- Guma
- Plast
- Benzin
- Oleje
- Dehtové látky
- Barvy a rozpouštědla

Na nádobách a trubkách neprovádějte žádné svařování a řezání ani tehdy, jsou-li otevřené, pokud obsahují nebo obsahovaly materiály, které pod vlivem tepla či vlhkosti explodují nebo mohou vyvolat jiné nebezpečné reakce.

⚠ Pozor! Nebezpečí výbuchu a požáru v důsledku jisker ze svařování

Jak jiskry ze svařování tak i samotný vysoce zahřátý svar mohou způsobit výbuch. Příklad nikdy nepoužívejte v prostředí s nebezpečím výbuchu, ve kterém jsou přítomny substance jako hořlavé kapaliny, plyny nebo mlha z barev.

Mějte na paměti:

- Když je svářečka na plněný drát v provozu, hořák nepokládejte ani na samotnou svářečku na plněný drát ani na jiný elektrický přístroj.
- Před dokončením svářečských prací se nedotýkejte ani samotné trysky ani jiného kovového předmětu, který je v kontaktu s proudovou tryskou.
- Ihned po dokončení svařovacích prací přerušte napájení přístroje.
- Bezpodmínečně dbejte na to, aby se kolem Vašeho těla neovinul kabel.
- Bezpodmínečně dbejte na to, abyste se nenacházeli uvnitř svařovacího elektrického obvodu. Hořák a kostra se musí vždy nacházet na stejné straně.

Na uzavřených nádobách a trubkách neprovádějte žádné svařování ani řezání.

Svářečku nepoužívejte nikdy k odmrazování zamrzlých trubek.

Při svařování je nutné dodržovat příslušné národní směrnice a zákony. To se týká zejména příslušných předpisů pro prevenci úrazů.

Svářečka na plněný drát se smí instalovat výhradně na rovném a plochem podkladu.

Svářečku na plněný drát zajistíte proti pádu, pokud ji postavíte na nakloněnou plochu.

Aby se předešlo poškození přístroje, smí se přístroj nepřivádět výhradně visle.

Zdroje nebezpečí

Práce na straně síťového napětí, např. na kabelech, zástrčkách, zásuvkách atd. nechte provádět pouze odborníkům. To platí obzvlášť pro montáže mezikabelů.

V případě úrazů zdroj svařovacího proudu okamžitě odpojte od sítě.

Pokud dojde k elektrickému dotykovému napětí, přístroj ihned vypněte a nechte jej zkontrolovat odborníkem.

Na straně svařovacího proudu vždy dbejte na dobré elektrické kontakty.

Při svařování vždy noste na obou rukách izolační rukavice. Ty chrání před úrazem elektrickým proudem (napětí při chodu naprázdno svařovacího elektrického obvodu), před škodlivým zářením (teplo a UV záření) a před žhavými kovy a stříkající struskou.

Noste pevnou izolační obuv, obuv má izolovat i v mokru. Polobotky nejsou vhodné, protože padající, žhavé kapky kovů způsobí popálení.

Oblékejte vhodný oděv, syntetické oblečení je nevhodné.

Nechráněnými očima se nedívejte do světelného oblouku, použijte pouze svářečský ochranný štít s předpisovým ochranným sklem podle DIN. Světelný oblouk emituje kromě světelného a tepelného záření, které má za následek oslnění nebo popálení, také UV záření. Toto neviditelné ultrafialové záření způsobuje při nedostatečné ochraně teprve za několik hodin později pozorovatelný, velmi bolestivý zánět spojivek. Kromě toho má UV záření za následek na nechráněných místech těla škodlivé účinky jako při spálení na slunci.

Na nebezpečí musí být upozorněny také osoby nebo pomocníci nacházející se v blízkosti světelného oblouku a musí být vybaveny potřebnými ochrannými prostředky. Jestliže je to nutné, postavte ochranné stěny.

Na nádobách, ve kterých se skladují plyny, pohonné hmoty, minerální oleje apod., se nesmí provádět svářečské práce, a to i když jsou již dlouhou dobu prázdné, protože jejich zbytky představují riziko výbuchu.

V prostorách ohrožených požárem a výbuchem platí zvláštní předpisy.

Svary, které jsou vystaveny velkému namáhání a musí bezpodmínečně splňovat bezpečnostní požadavky, smí provádět pouze k tomu vyškolení a certifikovaní svářeči. Příkladem toho jsou: Tlakové kotle, vodící kolejnice, závěsná zařízení atd.

Úzké a horké prostory

Pozor! Nebezpečí otravy / Nebezpečí udušení

- Při svařování vzniká obrovské množství kouře a plynů. Postarejte se vždy o dobrý odtah kouře a plynů vhodnými otvory. Nikdy k nim ale nepřivádějte kyslík. To zvyšuje nebezpečí požáru.

Při práci ve stísněných nebo horkých prostorech se musí používat izolační podložky a mezivložky, přehrnovací rukavice vyrobené z kůže nebo jiných špatně vodivých materiálů, které izolují tělo proti podlaze, stěnám, vodivým částem vybavení apod.

Při použití svařovacích transformátorů za zvýšeného nebezpečí, jako např. ve stísněných prostorech s elektricky vodivým obložením (kotle, trubky atd.), v horkých prostorech (propocení pracovních oděvů), nesmí být výstupní napětí svářečky na plněný drát v chodu naprázdno vyšší než 48 V~ (efektivní hodnota). Přístroj se tak může v tomto případě vzhledem k výstupnímu napětí provozovat v chodu naprázdno.

Ochranný oděv

Pozor! Nebezpečí požáru v důsledku odlétávajících jisker

Odlétávající jiskry mohou při svařování způsobit bolestivá popálení.

Mějte proto bezpodmínečně na paměti následující upozornění:

- Vždy noste koženou zástěru.
- Používejte kožené rukavice.
- Při svařování noste na hlavě vhodnou pokrývku hlavy.
- Nohavice kalhot musí padat přes obuv.
- Noste pevnou a izolační obuv.

Během práce musí být svářeč chráněn po celém těle oděvem a ochranou obličejové části proti záření a popálení.

Na obou rukou noste přehrnovací rukavice z vhodného materiálu (kůže). Musí se nacházet v bezvadném stavu.

Na ochranu oděvu proti poletujícím jiskrákům a popáleninám noste vhodnou zástěru. Pokud to vyžaduje druh práce, např. svařování nad hlavou, musí se nosit ochranný oblek a, jestliže je to potřeba, odpovídající

ochrana hlavy.

Používaný ochranný oděv a veškeré příslušenství musí odpovídat směrnici "Osobní ochranné prostředky" (89/686/EHS).

Třída A (IEC 60974-10):

Pokud chcete přístroj používat v obytných prostorech, v nichž je elektrický proud přiváděn nízkonapětovou soustavou, může být nutné použít elektromagnetický filtr, který sníží elektromagnetické rušení natolik, že ho uživatel již nebude pocítovat jako rušivé.

Přístroj lze používat v průmyslových prostorech nebo jiných oblastech, v nichž napájení neprobíhá přes veřejnou nízkonapětovou soustavu.











Přístroje třídy A nejsou určeny k použití v obytných prostorech, v nichž napájení probíhá přes veřejnou nízkonapětovou soustavu, protože při nevyhovujících podmínkách v síti mohou způsobovat poruchy.

Jako uživatel musíte zajistit, v případě nutnosti po konzultaci se svojí energetickou společností, aby Váš přípojovací bod, na kterém chcete přístroj provozovat, splňoval výše uvedené požadavky.

Uživatel je odpovědný za rušení, emitované při svařování.

SYMBOLY

	Ke snížení rizika zranění si přečtěte provozní návod.
	Před použitím uzemněte
	Varování / Pozor!
	Výstraha před nebezpečným elektrickým napětím
	Používejte svařečskou masku!
	Noste vždy speciální svařečské rukavice.
	Noste bezpečnostní obuv s ochranou proti proříznutí, drsnou podrážkou a ocelovou špičkou!
	Používejte ochrannou zástěru
	Před prováděním jakýchkoliv prací na přístroji vždy vytáhněte zástrčku ze zásuvky.

	Přístroj skladujte v suchu a chráňte před mrazem.
	Stroj držte mimo dosah dětí.
	Chraňte před vlhkem. Nevystavujte stroj dešti.
	
	Jednofázový transformátor
	MIG (svařování kov-inertní-plyn) MAG (svařování kov-aktivní-plyn)
	Jednofázový střídavý proud se jmenovitým kmitočtem 50 Hz
V	napětí
	Střídavý proud
	Žádný plyn
	Posuv drátu
	Ventilátor
	Vhodné ke svařování se zvýšeným elektrickým ohrožením.
	Vadné a ebo likvidované elektrické či elektronické přístroje musí být odevzdány do příslušných sběrů.
	CE symbol
	Značka TÜV / GS

ÚDRŽBA



Před prováděním jakýchkoliv nastavovacích a údržbářských prací na přístroji vždy vytáhněte zástrčku ze zásuvky.

Před každým použitím čerpadla proveďte vizuální zkoušku a ujistěte se, že čerpadlo, zejména však síťový kabel a zástrčka nejsou poškozeny.

VAROVÁNÍ Přístroj se nesmí používat, pokud je poškozený nebo jsou vadná bezpečnostní zařízení. Opotřebené a poškozené díly vyměňte.

Je-li přístroj vadný, musí opravu provést výhradně zákaznický servis.

Používejte jen originální příslušenství a originální náhradní díly.

Pro čištění kompresoru a jeho součástí nepoužívejte ředidla, hořlavé nebo toxické kapaliny.

Z větracího otvoru a pohyblivých součástí odstraňte po každém použití ulpělý prach měkkým kartáčem nebo štětcem.

Jen pravidelně udržovaný a ošetřovaný přístroj může být uspokojivou pomůckou. Nedostatečná údržba a péče může vést k nepředvídaným nehodám a úrazům.

V případě nutnosti výměny napájecího kabelu ji musí provést výrobce nebo jeho zástupce, aby nedošlo k ohrožení bezpečnosti.

Skladování

Přístroj skladujte v suchu a chráňte před mrazem.

Po použití nechte přístroj vychladnout.

Přístroj bezprostředně po použití nezakrývejte a nestavte do skříně.

Přístroj na vhodném místě uzamkněte, abyste jej zajistili před nepovolaným použitím.

Likvidace

Pokyny pro likvidaci vyplývají z piktogramů umístěných na přístroji nebo na obalu.

Likvidace přepravního obalu

Obal chrání přístroj před poškozením při dopravě. Obalové materiály jsou zpravidla voleny podle ekologicky přijatelných hledisek a hledisek nakládání s odpady, a proto jsou recyklovatelné. Vracení obalu do materiálového oběhu šetří suroviny a snižuje výskyt odpadů. Části obalů (např. fólie, styropor®) mohou být nebezpečné pro děti.

Nelikvidujte elektrické spotřebiče v domovním odpadu, použijte sběrná místa ve své obci. O informaci o umístění sběrných míst požádejte místní úřad. Pokud

jsou elektrická zařízení likvidována nekontrolovaným způsobem, mohou nebezpečné látky pronikat do podzemních vod a tím do potravinového řetězce během zvětvávání, nebo může dojít ke kontaminaci flóry a fauny na další roky. Pokud vyměníte zařízení za nové, je prodávající ze zákona povinen odebrat staré zařízení k likvidaci bezplatně.

Záruka

Záruční doba činí 12 měsíců při průmyslovém použití, 24 měsíců pro spotřebitele a začíná dnem nákupu přístroje.

Záruka se vztahuje výhradně na nedostatky způsobené vadou materiálu nebo výrobní vadou. Při reklamaci v záruční době je třeba přiložit originální doklad o koupi s datem prodeje.

Do záruky nespadá neodborné použití jako např. přetížení přístroje, použití násilí, poškození cizím zásahem nebo cizími předměty. Nedodržení návodu k použití a montáži a normální opotřebení rovněž nespadá do záruky.

Servis

Máte technické otázky? Reklamaci? Potřebujete náhradní díly nebo návod k obsluze? Na naší domovské stránce www.guede.com Vám v oddílu Servis pomůžeme rychle a nebyrokraticky. Prosím pomozte nám pomoci Vám. Aby bylo možné Váš přístroj v případě reklamace identifikovat, potřebujeme sériové číslo, objednávací číslo a rok výroby. Všechny tyto údaje najdete na typovém štítku.

Seriennummer

Artikelnummer

Baujahr

Důležité informace pro zákazníka

Upozorňujeme, že vrácení během záruční doby nebo i po záruční době je třeba zásadně provést v originálním obalu. Tímto opatřením se účinně zabrání zbytečnému poškození při dopravě a jeho často spornému vyřízení. Přístroj je optimálně chráněn jen v originálním obalu, a tím je zajištěno plynulé zpracování.

Odstranění poruchy

Porucha	Příčina	Odstranění
Přestože se točí kladka posuvu drátu, drát se neposouvá.	Znečištěná proudová tryska	Vyčistěte
	Spojka nosiče cívky je nastavena příliš silně.	Povolte
	Poškozený balík hadic	Zkontrolujte plášť vedení drátu
	Příliš nízký přítláčný tlak kladky posuvu drátu	Zvyšte přítláčný tlak
Přerušovaný nebo trhavý přívod drátu	Poškozená proudová tryska	Vyměňte
	Přípečená proudová tryska	Vyměňte
	Znečištěná drážka hnacího kola	Vyčistěte
	Rýha na opotřeбенém hnacím kole	Vyměňte
Zhasnutý elektrický oblouk	Špatný kontakt mezi kostřicími kleštěmi a dílem	Kleště utáhněte a zkontrolujte Odstraňte barvu a rez
	Zkrat mezi proudovou tryskou a trubicou přívodu plynu	Vyčistěte nebo vyměňte proudovou trysku a plynovou trysku Proudová tryska bez nečistot, zbytků barvy a rzi
	Příliš volná proudová tryska	Proudovou trysku pevně utáhněte
Porézní svar	Špatná vzdálenost či sklon balíku hadic	Vzdálenost mezi balíkem hadic a dílem musí být 5-10 mm. Sklon nesmí být nižší než 60 vzhledem ke kusu.
Svářečka po delším provozu náhle přestane fungovat	Svářečka se v důsledku příliš dlouhého používání přehřála a zapnula se tepelná ochrana	Svářečku nechte vychladnout

Technické údaje

Zváračka	SG 130 A
Obj. č.	20071
Stopnja zaščite	IP 21S
Izolačná trieda	H
Sieťové napätie	230 V
Frekvencia siete	50 Hz
Max. príkon	230 V (3,9 kVA)
Poistka, zotrvačná	16 A
Napätie pri chode naprázdno	32 V
max. Zvárací prúd	230 V (120 A)
Regulovaný úsek Zvárací prúd	60 A - 120 A
Počet spínacích stupňov	Nikto SK
Spínacia doba pri max. prúde (230V)	120 A ~ 10 ~ %
Hrúbka materiálu	1,5 - 8 mm
Hrúbka drôtu (Plnený drôt)	0,9 mm
Rozmery D x Š x V	350 x 190 x 320 mm
Hmotnosť netto/brutto	13,1 kg / 17 kg

Čas zapnutia bol určený pri 40 °C pomocou simulácie.



Čerpadlo použite až po pozornom prečítaní a porozumení návodu na obsluhu. Oboznámte sa s ovládacími prvkami a správnym použitím prístroja. Dodržujte všetky bezpečnostné pokyny uvedené v návode. Správajte sa zodpovedne voči tretím osobám.

Obsluha je zodpovedná za nehody či nebezpečenstvo voči tretím osobám.

Ak máte o zapojení a obsluhu prístroja pochybnosti, obráťte sa na zákaznícky servis.

Použitie podľa predpisov

Zváračka na zváranie plneným drôtom je vhodná výlučne na súkromné použitie a nie na použitie v komerčnej oblasti.

Zváračka na zváranie plneným drôtom je vhodná na zabezpečené zváranie plneným drôtom za použitia vhodného drôtu.

Nie je potrebný dodatočný plyn. Ochranný plyn je v drôte obsiahnutý v práškovej forme a je tak vedený priamo do elektrického oblúka, vďaka čomu je prístroj pri práci vonku odolný voči vetru.

Používajte len drôtové elektródy určené pre tento prístroj.

Súčasťou používania v zhode s určením je aj dodržiavanie bezpečnostných upozornení a montážneho návodu či prevádzkových pokynov v návode na obsluhu.

Je nutné dôkladne dodržiavať platné predpisy prevencie nehôd.

Zváračka sa nesmie používať:

- v nedostatočne vetraných priestoroch
- vo vlhkom alebo mokrom prostredí,
- v prostredí s nebezpečenstvom výbuchu,
- na roztápanie rúr potrubia,
- v blízkosti ľudí s kardiostimulátorom
- a v blízkosti ľahko zápalných materiálov

Tento prístroj sa smie používať len v súlade s uvedenými predpismi. Pri nedodržaní ustanovení všeobecne platných predpisov a ustanovení z tohto návodu nie je možné výrobcu považovať za zodpovedného za škody.

Upozorňujeme, že naše zariadenia neboli svojím určením konštruované na živnostenské, remeselné alebo priemyselné použitie. Ak sa zariadenie použije v živnostenských, remeselných alebo priemyselných prevádzkach alebo pri obdobných činnostiach, nemôžeme prevziať žiadnu záruku.

Požiadavky na obsluhu

Obsluha si musí pred použitím prístroja pozorne prečítať návod na obsluhu.

Pretože používanie tohto prístroja môže byť pri nesprávnej manipulácii spojené so závažnými nebezpečenstvami, smú byť jeho používaním poverené len vecne znalé osoby.

Osoba obsluhujúca prístroj musí byť primeraným spôsobom zaučená vzhľadom na jeho nastavenia, obsluhu a používanie.

Kvalifikácia: Okrem podrobného poučenia odborníkom nie je na používanie prístroja nutná žiadna špeciálna kvalifikácia.

Minimálny vek: Na prístroji smú pracovať len osoby, ktoré dosiahli 18 rokov. Výnimku predstavuje využitie mladistvých, ak sa toto deje počas profesijného vzdelávania s cieľom dosiahnutia zručností pod dohľadom školiteľa.

Školenie: Používanie prístroja vyžaduje iba zodpovedajúce poučenie odborníkom, resp. návodom na obsluhu. Špeciálne školenie nie je nutné. Obsluha je zodpovedná za nehody či nebezpečenstvo voči tretím osobám.

Zvyškové riziká

Aj napriek dodržiavaniu prevádzkového návodu môžu existovať aj skryté zvyškové riziká.

Aj keď sa zváračka na zváranie plným drôtom používa v súlade s predpismi, zostávajú vždy zvyškové riziká FV súvislosti s konštrukciou a vyhotovením tejto zváračky na zváranie plným drôtom sa môžu vyskytnúť nasledujúce nebezpečenstvá:

- Poranenia očí oslepením,
- Pri kontakte s horúcimi časťami prístroja alebo s obrobkom (popáleniny),
- Pri nesprávnom zabezpečení nebezpečenstvo úrazu a požiaru v dôsledku rozptýlených iskier alebo čiaštočiek trosky,
- Zdraviu škodlivé emisie dymov a plynov, pri nedostatku vzduchu, resp. nedostatočnom odsávaní v uzatvorených priestoroch.

Zvyškové riziko znížite dôsledným používaním zváračky na zváranie plným drôtom v súlade s predpismi a dodržiavaním všetkých pokynov.

Správanie v prípade núdze

Poskytnite úrazu zodpovedajúcu potrebnú prvú pomoc a privolajte čo možno najrýchlejšie kvalifikovanú lekársku pomoc. Chráňte zraneného pred ďalšími úrazmi a upokojte ho.

Ak požadujete pomoc, uveďte tieto údaje

1. Miesto nehody,
2. Druh nehody,
3. Počet zranených,
4. Druh zranenia

Obecné bezpečnostné pokyny

⚠ POZOR! Úraz elektrickým prúdom! Existuje riziko úrazu elektrickým prúdom!

⚠ VAROVANIE

Prečítajte si všetky bezpečnostné pokyny a inštrukcie. Zanedbanie dodržiavania Výstražných upozornení a pokynov uvedených v nasledujúcom texte môže mať za následok zásah elektrickým prúdom, spôsobiť požiar a/alebo ťažké poranenie. **Tieto výstražné upozornenia a bezpečnostné pokyny starostlivo uschovajte na budúce použitie.**

Pracovný priestor udržiavajte čistý a uprataný. Nepoupratané pracovné miesta a obrábacie stoly zvyšujú riziko nehôd a poranení.

Tento prístroj nie je vhodný na použitie prostredníctvom osôb (vrátane detí) so zníženými telesnými, zmyslovými a duševnými schopnosťami alebo chýbajúcimi skúsenosťami príp. odbornými znalosťami, iba ak by tieto boli adekvátne poučené, alebo ak by boli pod dohľadom osoby zodpovednej za ich bezpečnosť. Okrem toho treba na deti dávať pozor aj kvôli tomu, aby sa zabezpečilo, že sa s prístrojom nebudú hrať.

Prístroj a obalový materiál nie sú detská hračka.

V pracovnej oblasti dodržujte miestne predpisy úrazovej prevencie a bezpečnostné predpisy.

Pozor! Predpisy vo vašej krajine môžu obmedzovať používanie tohto stroja.

Nepoužívajte žiadne také príslušenstvo, ktoré nebolo výrobcom určené a odporúčané špeciálne pre toto ručné elektrické náradie.

Prístroj počas doby prevádzky nesmie stáť natesno ani priamo pri stene. Len tak sa do štrbín otvorov dostane vždy dostatok vzduchu.

⚠ OPATRNE! Neodborná manipulácia môže viesť k prehriatiu zváračky na zváranie plným drôtom alebo k vecným škodám.

Buďte ostražitý, sústreďte sa na to, čo robíte a k práci s ručným elektrickým náradím pristupujte s rozumom. Nepracujte s ručným elektrickým náradím nikdy vtedy, keď ste unavený, alebo keď ste pod vplyvom drog, alkoholu alebo liekov.

Skontrolujte stroj na prípadné poškodenia

Prístroj sa nesmie používať, ak je poškodený alebo sú chybné bezpečnostné zariadenia. Opotrebené a poškodené diely vymeňte.

Ak by stroj vykazoval nedostatky, v žiadnom prípade ho neprevádzkujte.

Opavy a práce, nepopísané v tomto návode, smie vykonať len kvalifikovaný autorizovaný personál.

Starajte sa o elektrické prístroje. Kontrolujte, či pohyblivé časti prístroja bezchybne fungujú a neviaznu, či nie sú prasknuté alebo poškodené tak, že je negatívne ovplyvnená funkcia elektrického prístroja. Poškodené časti nechajte pred použitím prístroja opraviť.

Elektrická bezpečnosť

Varovanie: Toto elektrické náradie generuje počas prevádzky elektromagnetické pole. Toto pole môže za určitých okolností narušiť funkciu aktívnych alebo pasívnych lekárskeho implantátov. Aby sa znížilo riziko vážneho alebo smrteľného úrazu, odporúčame osobám s lekárskeho implantátmi, aby vec konzultovali so svojím lekárom a výrobcom zdravotníckeho implantátu, skôr ako budú obsluhovať stroj.

Osoby, ktoré používajú elektronický prístroj na udržanie životných funkcií (ako napr. kardiostimulátor atď.), by sa mali informovať u svojho lekára skôr, než sa budú pohybovať v blízkosti tohto zariadenia, aby mali istotu, že magnetické polia v spojení s vysokými elektrickými prúdmi ich prístroj neovplyvnia.

⚠ Prevádzka je povolená len s ochranným vypínačom proti chybovému prúdu (RCD max. chybový prúd 30 mA).

Zasuňte vidlicu elektrického káblu do zásuvky, vhodnej čo do formy, napätia a frekvencie a pridržiajte sa platných noriem.

Chybná elektroinštalácia, príliš vysoké sieťové napätie alebo nesprávna manipulácia môžu viesť k zásahu elektrickým prúdom. Každý elektrošok môže byť smrteľný.

Používajte predlžovačky elektrického káblu s maximálnou dĺžkou 5 metrov a s prierezom káblu nie menším ako 1,5 mm². Nedoporučujeme používať predlžovačky odlišných dĺžok a prierezov, ako aj nástavce a multizásuvky.

⚠ Pozor! Nebezpečenstvo v dôsledku zásahu elektrickým prúdom!

Keď svetelný oblúk nehorí, vzniká medzi uzemňovacou svorkou a prúdovou dýzou napätie chodu naprázdno U₀. Toto napätie môže byť životu nebezpečné, keď sa zvärač dotkne prúdovej dýzy, dýzy horáka, zväracieho drôtu a obrobku holými rukami.

- Bezpodmienečne dbajte na to, že ochranný vodič v elektrických zariadeniach alebo prístrojoch sa pri nedbanlivosti môže v dôsledku zväracieho prúdu zničiť:

napr., ak sa uzemňovacia svorka položí na teleso zväracieho prístroja, ktoré je pripojené k ochrannému vodiču elektrického zariadenia. Zväracie práce sa vykonávajú na stroji so svorkou pripojenia ochranného vodiča. Je tak možné zvärať na stroji bez nutnosti pripojenia uzemňovacej svorky k stroju. V tomto prípade prúdi zvärací prúd z uzemňovacej svorky cez ochranný vodič do stroja. Vysoký zvärací prúd môže spôsobiť roztavenie ochranného vodiča.

- Zabezpečenie prívodov ku sieťovým zásuvkám poistkami musí zodpovedať predpisom (VDE 0100). V súlade s týmito predpismi sa teda smú použiť len poistky, resp. poistné automaty zodpovedajúce prierezu vedenia (16 ampérový istič).

Použitie väčších poistiek môže spôsobiť zhorenie elektrického vedenia, resp. škody v dôsledku požiaru budovy.

Pri preťažených napájacích sieťach a elektrických obvodoch môžu počas zvärania vzniknúť poruchy na iných spotrebičoch. V prípade pochybností sa poraďte s distribútorom elektrického prúdu.

Zväračku na zväranie plneným drôtom zapojte vždy len do dobre prístupnej zásuvky, aby ste ju v prípade poruchy mohli rýchlo odpojiť od elektrickej siete.

Pred uvedením prístroja do prevádzky skontrolujte, či nie je poškodený elektrický kábel a/alebo zásuvka.

Káble musia byť vždy úplne odvinuté, aby sa zabránilo ohrozeniu zosilnenými elektromagnetickými polami.

Poškodené alebo zauzlené prívodné káble zvyšujú riziko zásahu elektrickým prúdom. Sieťový kábel položte tak, aby nemohlo dôjsť k potknutiu.

Neprevádzkujte zväračku na zväranie plneným drôtom, keď vykazuje viditeľné škody alebo ak sú sieťový kábel či sieťová zástrčka chybné.

Sieťový kábel nezalamujte.

Chrňte všetky káble pred olejom, ostrými hranami a vysokými teplotami.

Chybný kábel alebo zástrčka môžu spôsobiť úraz elektrickým prúdom.

Neťahajte za prívodný kábel, ak chcete vytiahnuť zástrčku zo zásuvky.

Používaný sieťový prípojný kábel je kvalitný vodič, ktorý nesmie byť poškodený. Dbajte pri svojej práci na to, aby sa nedotýkal horúcich predmetov. Ak sa pripájacie vedenie poškodí, musí sa nahradiť špeciálnym pripájacím vedením, ktoré je dostupné u výrobcu alebo v jeho zákazníckom servise.

Výmenu pripájacieho vedenia smie vykonať iba výrobca alebo jeho zákaznícky servis, popri prípade obdobne kvalifikované osoby.

Bezpečnostné upozornenia pre zväračky

VAROVANIE! Nebezpečenstvo požiaru! Neodborná manipulácia môže viesť k závažným požiarom alebo poraniam!

Zväračka má stupeň ochrany IP21S a nesmie sa vystavovať dažďu a vlhkosti počas prevádzky a skladovania.

Skontrolujte napätie. Technické údaje uvedené na typovom štítku musia súhlasiť s napätím elektrickej siete.

Dbajte na bezchybný stav zväracích káblov, dýz, horáka a uzemňovacích svoriek. Opatrebovanie izolácie a dielov, ktoré vedú prúd, môže vyvolať nebezpečnú situáciu a znížiť kvalitu zväracích prác.

Používanie tohto prístroja môže pri určitých dieloch viesť k opotrebovaniu. Kontrolujte preto pravidelne možné poškodenia a nedostatky prístroja.

Chrňte zväračku na zváranie plneným drôtom pred vlhkosťou a používajte ju výlučne v suchých interiéroch.

Neponárajte zväračku na zváranie plneným drôtom ani sieťový kábel alebo sieťovú zástrčku do vody ani do iných kvapalín.

Nikdy nechytajte zväračku na zváranie plneným drôtom alebo sieťovú zástrčku vlhkými rukami.

Vyvarujte sa každého priameho kontaktu s obvodom zväracieho prúdu.

Napätie naprázdno, ktoré vzniká medzi prúdovou dýzou a uzemňovacou svorkou, môže byť nebezpečné.

Nikdy nezavádzajte ostré a/alebo kovové predmety do vnútra prístroja.

Nikdy nevystavujte seba a iné osoby bez ochrany pôsobeniu elektrického oblúka alebo žeravého kovu. Striekajúce zväracie perly môžu spôsobiť popáleniny. Noste vždy vhodný zväračský štít, ochranný odev a ochranné rukavice.

Pracujte s odsávacím zariadením alebo v dobre vetraných miestnostiach.

Dbajte na to, aby sa v okruhu 15 m od svetelného oblúka nenachádzali žiadne osoby bez ochranného odevu a ochrany očí. Chrňte seba a okolo stojace osoby pred prípadnými nebezpečnými účinkami svetelného oblúka!

VAROVANIE! Nebezpečenstvo zranenia! Neodborná manipulácia môže viesť k závažným poraniam!

Hadicovú dýzu a obrobok po prevádzke najprv nechajte vychladnúť.

Pri zváraní svetelným oblúkom sa uvoľňujú výpary, ktoré môžu byť škodlivé.

Dlhodobá práca s prístrojom môže poškodiť sluch. Noste vždy chrániče sluchu.

Dbajte na to, aby bol zvärací dym odsávaný, resp. miesto zvárania dobre vyvetrané.

Pozor! Nebezpečenstvo úrazu z dôvodu rozstrekovaných častíc trosky

Troska je po stuhnutí tvrdá a krehká. Následne sa kladivom na trosku rozbije troska na ostré častky, ktoré môžu nebezpečne poraniť oči.

Chrňte preto svoje oči pri odstraňovaní trosky vhodnými ochrannými okuliarmi.

Rozžeravená troska a iskry môžu spôsobiť požiare a výbuchy. Prístroj nikdy nepoužívajte v horlavom prostredí.

Pozor! Ohrozenie žiarením a popáleninami

- Na pracovisku je potrebné z dôvodu nebezpečenstva ohrozenia zraku vyvesiť upozornenie „Pozor, nepozerajte sa do plameňa“.
- Pracoviská treba podľa možnosti zatieniť takým spôsobom, aby boli osoby nachádzajúce sa v blízkosti chránené.
- Nepovolane osoby sa musia zdržiavať mimo dosahu zväracích prác.
- Steny v bezprostrednej blízkosti stacionárnych pracovísk by nemali byť svetlej farby a ani lesklé.
- Okná sa musia zabezpečiť minimálne do výšky hlavy proti prepúšťaniu alebo odrážaniu žiarenia, napr. vhodnými nátermi.

Zváračku na zváranie plneným drôtom, sieťovú zástrčku a sieťový kábel držte v dostatočnej vzdialenosti od otvoreného ohňa a horúcich plôch.

Nezvárajte na nádržkách, nádobách alebo potrubíach, ktoré obsahovali horľavé kvapaliny alebo plyny.

Drvo, piliny, „laky“, rozpúšťadlá, benzín, kerozín, zemný plyn, acetylén, propán a podobné horľavé materiály je potrebné z pracoviska a okolia odstrániť, resp. chrániť pred odletovaním iskier.

⚠️ Pozor! Nebezpečenstvo požiaru z dôvodu rozptýlených iskier

Ak padajú roztavené alebo rozžeravené častky kovu či trosky na horľavé látky, môžu sa tieto látky vznietiť a spôsobiť požiar. Odstráňte preto pred začatím zváracích prác všetky horľavé predmety z pracovnej oblasti. Majte pripravený vhodný hasiaci prístroj.

Obzvlášť pritom dávajte pozor na nasledujúce materiály:

- papier
- handry
- textílie
- drevo a drevené vlákna
- guma
- plast
- benzín
- oleje
- dechtové látky
- farby a rozpúšťadlá

Na nádobách a rúrkach nevykonávajte žiadne zváranie a rezanie ani vtedy, ak sú otvorené, ak obsahujú alebo obsahovali materiály, ktoré pod vplyvom tepla či vlhkosti explodujú alebo môžu vyvolať iné nebezpečné reakcie.

⚠️ Pozor! Riziko výbuchu a vzniku požiaru kvôli iskrám vznikajúcim pri zváraní

Ako iskry vznikajúce pri zváraní, tak aj zvárané miesto zahriate na vysokú teplotu môžu vyvolať výbuchy. Nepoužívajte preto prístroj v potenciálne výbušnom prostredí, v ktorom sa nachádzajú látky ako horľavé kvapaliny, plyny alebo aerosóly farby.

Majte na pamäti:

- Keď je zväračka na zváranie plneným drôtom v prevádzke, neukladajte horák na zväračku s plneným drôtom ani na iný elektrický prístroj.
- Pred ukončením zváracích prác sa nedotýkajte ani prúdovej dýzy, a ani iného predmetu z kovu, ktorý je v kontakte s prúdovou dýzou.
- Po ukončení zváracích prác okamžite prerušte napájanie prístroja elektrickým prúdom.
- Bezpodmienečne dbajte na to, aby sa kábel neovinul okolo vášho tela.
- Bezpodmienečne dbajte na to, aby ste sa nenachádzali v obvode zváracieho prúdu. Horák a uzemnenie sa musia nachádzať vždy na rovnakej strane.

Na uzatvorených nádobách a rúrkach nevykonávajte žiadne zváranie ani rezanie.

Zväračku nepoužívajte nikdy na odmravovanie zamrznutých rúrok.

Pri zváraní dodržiavajte príslušné národné smernice a zákony. Týka sa to hlavne príslušných predpisov prevencie nehôd.

Zväračka na zváranie plneným drôtom sa smie umiestniť výlučne na rovný a plochý podklad.

Ak zväračku na zváranie plneným drôtom umiestnite na naklonenej rovine, zabezpečte ju proti prevrhnutiu.

Na predchádzanie poškodeniam prístroja sa prístroj smie prepravovať výlučne vzpriamene.

Zdroje nebezpečenstva

Práce na strane sieťového napájania, napr. na kábloch, zástrčkách, zásuvkách atď. dajte vykonávať len odborníkom. To platí predovšetkým pre vyhotovovanie spojovacích káblov.

Pri nehodách okamžite odpojte zdroj zväracieho prúdu od siete.

Ak sa vyskytne elektrické dotykové napätie, je potrebné prístroj okamžite vypnúť a nechať ho skontrolovať odborníkom.

Na strane zväracieho prúdu je potrebné neustále dbať na dobré elektrické kontakty.

Pri zváraní vždy noste na oboch rukách izolujúce rukavice. Tieto rukavice slúžia na ochranu pred elektrickým úderom (voľnobežné napätie na obvode zväracieho prúdu), pred škodlivým žiarením (teplo a UV žiarenie), ako aj pred rozžeraveným kovom a odstrekujúcimi častkami trosky.

Noste pevnú izolujúcu pracovnú obuv, topánky by mali izolovať aj vo vlhkom prostredí. Poltopánky nie sú vhodné, pretože odpadávajúce, rozžeravené kvapky kovu môžu spôsobiť popáleniny.

Oblečte si vhodný ochranný odev, nepoužívajte žiadne odevy zo syntetických látok.

Nepozerajte sa pri zváraní nechránenými očami priamo do svetelného oblúka, ale vždy používajte zvärací ochranný štít spolu s predpísaným ochranným sklom podľa noriem DIN. Svetelný oblúk vytvára okrem svetelného a tepelného žiarenia, ktoré môžu spôsobiť oslepenie, resp. popáleninu, zároveň aj UV žiarenie. Toto neviditeľné ultrafialové žiarenie spôsobuje pri nedostatočnej ochrane veľmi bolestivý zápal očných spojiviek, ktorý však spozorujete až o niekoľko hodín neskôr. Okrem toho má UV žiarenie za následok vznik škodlivých popálení ako od slnka na nechránených miestach tela.

Aj osoby nachádzajúce sa v blízkosti svetelného oblúka alebo pomocníkov treba upozorniť na nebezpečenstvá a vybaviť potrebnými ochrannými prostriedkami, a ak to je potrebné, treba postaviť ochranné steny.

Na nádobách, v ktorých sa skladujú plyny, pohonné hmoty alebo minerálne oleje a pod., nie je možné vykonávať žiadne zväracie práce, ani keď sú už dlhý čas prázdne, pretože v dôsledku zvyškov hrozí riziko výbuchu.

V priestoroch s nebezpečenstvom vzniku požiaru a výbuchu platia osobitné predpisy.

Zvary, ktoré sú vystavované veľkému namáhaniu a musia bezpodmienečne spĺňať dané bezpečnostné požiadavky, môžu robiť len špeciálne vyškolení a preskúšaní zvárači. Patria k nim napríklad: tlakové kotle, koľajnice, závesné zariadenia prívessu atď.

Úzke a horúce priestory

Pozor! Nebezpečenstvo otravy / Nebezpečenstvo udusenía

• Pri zváraní vznikajú značné množstvá dymov a plynov. Zabezpečte, aby dymy a plyny mohli byť vždy odsávané cez vhodný otvor. Nikdy však neprivádzajte kyslík. Zvyšuje totiž nebezpečenstvo požiaru.

Pri prácach v úzkych alebo horúcich priestoroch je nutné používať izolujúce podložky a vložky, ako aj rukavice s predĺženou manžetou z kože alebo iných nízko vodivých materiálov z dôvodu izolácie tela voči podlahe, stenám, vodivým častiam aparátu a podobne.

Pri použití malých zväracích transformátorov na zváranie so zvýšeným nebezpečenstvom ohrozenia elektrickým prúdom, ako napr. v úzkych priestoroch z elektricky vodivých obložení (kotel, potrubia atď.), v horúcich priestoroch (prepotenie pracovného odevu), nesmie byť výstupné napätie zväračky na zváranie plneným drôtom pri voľnobehu vyššie ako 48 V~ (efektívna hodnota). Prístroj tak na základe svojho výstupného napätia počas voľnobehu v tomto prípade možno prevádzkovať.

Ochranný odev

Pozor! Nebezpečenstvo úrazu z dôvodu rozptýlených iskier

Rozptýlené iskry vznikajúce pri zváraní môžu vyvolať bolestivé popáleniny.

Dodržiavajte preto bezpodmienečne nasledujúce upozornenia:

- Vždy noste koženú zásteru.
- Používajte kožené rukavice.
- Pri zváraní noste nad hlavou vhodnú pokrývku hlavy.
- Nechajte zakončenia nohavíc prekryvať obuv.
- Noste pevnú a izolačnú obuv.

Počas práce musí byť zvärač chránený na celom svojom tele odevom a ochranou tváre proti žiareniu a proti vzniku popálení.

Na oboch rukách treba nosiť ochranné rukavice s predĺženou manžetou z vhodného materiálu (koža). Rukavice musia byť v bezchybnom stave.

Na ochranu odevu pred odletujúcimi iskrami a popáleninami noste vhodné zástery. Ak si to vyžaduje druh prác, napr. zváranie nad hlavou, je nutné nosiť ochranný overal, a ak to je potrebné, taktiež zodpovedajúcu ochranu hlavy.

Používaný ochranný odev a celé príslušenstvo musia zodpovedať smernici „Osobné ochranné prostriedky“ (89/686/EHS).

Trieda A (IEC 60974-10):

Ak chcete zariadenie používať v obývanej oblasti, v ktorej je napájanie realizované verejným nízkonapäťovým napájacím systémom, môže byť nevyhnutné použitie elektromagnetického filtra, ktorý zníži elektromagnetické rušenie do takej miery, že nebude vnímané ako rušivé.

V priemyselných alebo iných oblastiach, v ktorých nie je napájanie realizované verejným nízkonapäťovým napájacím systémom, možno zariadenie používať.

Zariadenia triedy A nie sú určené na používanie v obývaných oblastiach, v ktorých je napájanie realizované verejným nízkonapäťovým napájacím systémom, lebo tam môže pri nepriaznivých pomeroch v sieti spôsobovať poruchy.

Ako užívateľ musíte zistiť, v prípade nutnosti po konzultácii so svojou energetickou spoločnosťou, aby váš pripájací bod, na ktorom chcete prístroj prevádzkovať, spĺňoval vyššie uvedené požiadavky.

Používateľ je zodpovedný za poruchy spôsobené zváraním.

SYMBOLY

Na zníženie rizika zranenia si prečítajte prevádzkový návod.



Pred používaním uzemnite



Varovanie / Pozor!



Výstraha pred nebezpečným elektrickým napätím



Používajte zväraciu masku!



Noste vždy špeciálne zväračské rukavice.



Noste bezpečnostnú obuv s ochranou proti prerezaniu, drsnou podrážkou a oceľovou špičkou!



Používajte ochrannú zásteru



Pred vykonávaním akýchkoľvek prác na prístroji vždy vytiahnite zástrčku zo zásuvky.



Prístroj skladujte v suchu a chránený pred mrazom.



Stroj držte mimo dosahu detí.



Chrániť pred vlhkosťou. Nevystavujte stroj dažďu.



Jednofázový transformátor



MIG (zváranie kov-inertný-plyn)
MAG (zváranie kov-aktívny-plyn)



Jednofázový striedavý prúd s menovitou frekvenciou 50 Hz

V

Napätie



Striedavý prúd



Žiadny plyn



Posuv drôtu



Vetrák



Vhodné na zváranie so zvýšeným elektrickým ohrozením.



Chybné a/alebo likvidované elektrické či elektronické prístroje musia byť odovzdané do príslušných zberní.



CE symbol



Značka TÜV / GS

ÚDRŽBA



Pred vykonávaním akýchkoľvek nastavovacích a údržbárskych prác na prístroji vždy vyťahnite zástrčku zo zásuvky.

Pred každým použitím čerpadla uskutočnite vizuálnu skúšku a uistite sa, že čerpadlo, zvlášť však sieťový kábel a zástrčka, nie sú poškodené.

VAROVANIE Prístroj sa nesmie používať, ak je poškodený alebo sú chybné bezpečnostné zariadenia. Opotrebené a poškodené diely vymeňte.

Ak je prístroj chybný, musí opravu vykonať výhradne zákaznícky servis.

Používať len originálne príslušenstvo a originálne náhradné diely.

Nečistite prístrojové zariadenie a jeho komponenty riedidlami, horľavými alebo toxickými kvapalinami.

Z vetracieho otvoru a pohyblivých súčastí odstraňte po každom použití prichytený prach mäkkou kefou alebo štetcom.

Len pravidelne udržiavaný a ošetrovaný prístroj môže byť spoľahlivou pomôckou. Nedostatočná údržba a starostlivosť môže viesť k nepredvídaným nehodám a úrazom.

Ak je potrebná výmena napájacieho kábla, musí to urobiť výrobca alebo jeho zástupca, aby sa predišlo bezpečnostnému riziku.

Skladovanie

Prístroj skladujte v suchu a chránený pred mrazom.

Po používaní nechajte prístroj vychladnúť.

Prístroj bezprostredne po použití neprikrývajte ani neukladajte do skrine.

Prístroj uzamknite na vhodnom mieste tak, aby bol chránený pred neoprávneným použitím.

Likvidácia

Pokyny na likvidáciu vyplývajú z piktogramov umiestnených na prístroji alebo na obale.

Likvidácia prepravného obalu

Obal chráni prístroj pred poškodením pri doprave. Obalové materiály sú spravidla voľené podľa ekologicky prijateľných hľadísk a hľadísk nakladania s odpadmi a preto sú recyklovateľné. Vrátenie obalu do materiálového obehu šetrí suroviny a znižuje výskyt odpadov. Časti obalov (napr. fólia, styropor®) môžu byť nebezpečné pre deti.

Nelikvidujte elektrické prístroje s domovým odpadom, používajte zberné miesta vo svojej obci. Informujte sa na miestnom úrade o zberných miestach.

Ak sa elektrické prístroje likvidujú nekontrolovaným spôsobom, nebezpečné látky sa môžu počas zverovania dostať do podzemnej vody a tým do potravinového reťazca, alebo môže byť flóra a fauna dlhé roky otrávená. Ak vymeníte prístroj za nový, je predávajúci zo zákona povinný prevziť starý na likvidáciu prinajmenšom bezplatne.

Záruka

Záručná lehota je 12 mesiacov pri priemyselnom použití, 24 mesiacov pre spotrebiteľa a začína dňom nákupu prístroja.

Záruka sa vzťahuje výhradne na nedostatky spôsobené chybou materiálu alebo výrobnou chybou. Pri reklamácii v záručnej lehote je potrebné priložiť originálny doklad o kúpe s dátumom predaja.

Do záruky nespadá neodborné použitie, ako napr. preťaženie prístroja, použitie násillia, poškodenie cudzím zásahom alebo cudzími predmetmi. Nedodržanie návodu na použitie a montáž a normálne opotrebenie tiež nespadá do záruky.

Servis

Máte technické otázky? Reklamáciu? Potrebujete náhradné diely alebo návod na obsluhu? Na našej domovskej stránke www.guede.com vám v oddiele Servis pomôžeme rýchlo a nebyrokraticky. Pomôžte nám, prosím, aby sme mohli pomôcť vám. Aby bolo možné váš prístroj v prípade reklamácie identifikovať, potrebujeme sériové číslo, objednávacie číslo a rok výroby. Všetky tieto údaje nájdete na typovom štítku.

Seriennummer

Artikelnummer

Baujahr

Dôležité informácie pre zákazníka

Upozorňujeme, že vrátenie počas záručnej lehoty alebo i po záručnej lehote je potrebné zásadne vykonať v originálnom obale. Týmto opatrením sa účinne zabráni zbytočnému poškodeniu pri doprave a často spornému vybaveniu. Prístroj je optimálne chránený len v originálnom obale, a tým je zaistené plynulé spracovanie.

Odstránenie poruchy

Porucha	Príčina	Opatrenie
Napriek tomu, že sa točí kladka posuvu drôtu, drôt sa neposúva.	Znečistená prúdová tryska	Vyčistite
	Spojka nosiča cievky je nastavená príliš silne.	Povoľte
	Poškodený balík hadíc	Skontrolujte plášť vedenia drôtu
	Príliš nízky prítlačný tlak kladky posuvu drôtu	Zvýšte prítlačný tlak
Prerušovaný alebo trhavý prívod drôtu	Poškodená prúdová tryska	Vymeňte
	Pripečená prúdová tryska	Vymeňte
	Znečistená drážka hnacieho kolesa	Vyčistite
	Ryha na opotrebenom hnacom kolese	Vymeňte
Zhasnutý elektrický oblúk	Zlý kontakt medzi ukostrovacími kliešťami a dielom	Kliešte utiahnite a skontrolujte Odstráňte farbu a hrdzu
	Skrat medzi prúdovou tryskou a rúrkou prívodu plynu	Vyčistite alebo vymeňte prúdovú dýzu a plynovú dýzu Prúdová tryska bez nečistôt, zvyškov farby a hrdze
	Príliš voľná prúdová tryska	Prúdovú trysku pevne utiahnite
Porézny zvar	Zlá vzdialenosť či sklon balíka hadíc	Vzdialenosť medzi balíkom hadíc a dielom musí byť 5 – 10 mm. Sklon nesmie byť nižší než 60 vzhľadom ku kusu.
Zváračka po dlhšej prevádzke náhle prestane fungovať	Zváračka sa v dôsledku príliš dlhého používania prehriala a zapla sa tepelná ochrana	Zváračku nechajte vychladnúť

Dane techniczne

Spawarka	SG 130 A
Nr artykułu	20071
Stopień ochrony	IP 21S
Klasa izolacji	H
Napięcie sieciowe	230V
Częstotliwość sieci	50 Hz
Maks. moc sieci	230 V (3,9 kVA)
Zabezpieczenie, zwłoczne	16 A
Napięcie stanu jałowego	32 V
maks. Prąd spawania	230 V (120 A)
Zakres regulacji Prąd spawania	60 A - 120 A
Liczba stopni przełączania	Żaden
Cykl pracy przy maks. wartości prądu (230V)	120 A ~ 10 ~ %
Grubość materiału	1,5 - 8 mm
Grubość drutu (Drut rdzeniowy)	0,9 mm
Wymiary dł. x szer. x wys.	350 x 190 x 320 mm
Masa netto/brutto	13,1 kg / 17 kg

Cykl pracy został wyznaczony przy 40°C w wyniku symulacji.



Urządzenie należy zacząć używać po wcześniejszym uważnym przeczytaniu i zrozumieniu instrukcji eksploatacji. Należy zaznajomić się z elementami obsługi i prawidłową eksploatacją urządzenia. Należy przestrzegać wszystkich wskazówek dotyczących bezpieczeństwa zawartych w instrukcji. Zachowywać się w sposób odpowiedzialny wobec innych osób.

Operator jest odpowiedzialny za wypadki lub zagrożenia wobec osób trzecich.

W razie wątpliwości co do podłączenia i obsługi urządzenia należy skontaktować się z działem obsługi klienta.

Warunki użytkowania

Spawarka do spawania drutem rdzeniowym jest przeznaczona wyłącznie do użytku prywatnego a nie do użytku komercyjnego.

Spawarka do spawania drutem rdzeniowym nadaje się do samoosłonowego spawania przy użyciu odpowiedniego drutu rdzeniowego.

Nie jest wymagany dodatkowy gaz. Gaz osłonowy jest zawarty w drucie w postaci sproszkowanej i jest w ten sposób doprowadzany bezpośrednio do łuku, przez co urządzenie jest niewrażliwe na wiatr podczas pracy na zewnątrz.

Wolno stosować tylko elektrody odpowiednie dla urządzenia.

Częścią zastosowania zgodnego z przeznaczeniem jest również przestrzeganie instrukcji dotyczących bezpieczeństwa, jak również instrukcji montażu i wskazówek zawartych w instrukcji obsługi.

Należy ściśle przestrzegać obowiązujących przepisów dotyczących zapobiegania wypadkom.

Spawarki nie wolno używać:

- w niewystarczająco wentylowanych pomieszczeniach
- w wilgotnych lub mokrych warunkach,
- w warunkach zagrożonych wybuchem,
- do rozmrażania rur,
- w pobliżu osób z rozrusznikiem serca oraz
- w pobliżu materiałów łatwopalnych

Produkt można użytkować wyłącznie zgodnie z jego normalnym przeznaczeniem. Za szkody powstałe w wyniku nieprzestrzegania postanowień wynikających z ogólnie obowiązujących przepisów, a także postanowień wynikających z niniejszej instrukcji, producent nie odpowiada.

Zwracamy uwagę, że nasze urządzenia nie są skonstruowane do celów działalności gospodarczej, rzemieślniczej lub przemysłowej. W przypadku użycia urządzenia do celów gospodarczych, rzemieślniczych lub przemysłowych, albo podobnych czynności nie możemy udzielić żadnej gwarancji.

Wymagania stawiane użytkownikowi

Przed obsługą urządzenia użytkownik powinien uważnie przeczytać instrukcję obsługi ze zrozumieniem.

Ponieważ używanie urządzenia może wiązać się z poważnymi zagrożeniami w przypadku niewłaściwego obchodzenia się z nim, korzystanie z urządzenia może być powierzone wyłącznie osobom posiadającym odpowiednie kompetencje.

Operator musi być odpowiednio przeszkolony w zakresie ustawiania, obsługi i użytkowania maszyny.

Kwalifikacje: Oprócz szczegółowego instruktażu przeprowadzonego przez wykwalifikowaną osobę, do korzystania z urządzenia nie są potrzebne żadne specjalne kwalifikacje.

Minimalny wiek: Urządzenie może być używane wyłącznie przez osoby, które ukończyły 18. rok życia. Wyjątkiem jest stosowanie urządzenia pod nadzorem instruktora w procesie nauki w celu uzyskania pełnego przygotowania do zawodu.

Szkolenie: Używanie urządzenia wymaga jedynie odpowiedniego instruktażu przeprowadzonego przez wykwalifikowaną osobę lub zapoznania się z instrukcją obsługi. Nie jest potrzebne specjalne szkolenie. Użytkownik jest odpowiedzialny za wypadki lub zagrożenia dla osób trzecich.

Zagrożenia resztkowe

Pomimo przestrzegania instrukcji obsługi istnieje również nieprzewidywalne ryzyko resztkowe.

Nawet jeśli spawarka do spawania drutem rdzeniowym jest używana prawidłowo, zawsze istnieje ryzyko resztkowe. FW związku z budową i konstrukcją tej spawarki do spawania drutem rdzeniowym mogą wystąpić następujące zagrożenia:

- obrażenia oczu spowodowane oślepieniem,
- oparzenia spowodowane dotykaniem gorących części urządzenia lub przedmiotu obrabianego,
- w przypadku niewłaściwego zabezpieczenia, ryzyko wypadku i pożaru na skutek rozpylania iskier lub cząstek żużla,
- szkodliwe emisje spowodowane dymem i gazami, w przypadku braku powietrza bądź niewystarczającej wentylacji w pomieszczeniach zamkniętych.

Zmniejszyć ryzyko resztkowe stosując spawarkę do spawania drutem rdzeniowym w sposób ostrożny i zgodny z przepisami oraz postępując zgodnie z wszystkimi instrukcjami.

Postępowanie w nagłym przypadku

W przypadku obrażeń udzielić pierwszej pomocy w niezbędnym zakresie i wezwać możliwie najszybciej pomoc lekarską. Zabezpieczyć poszkodowanego przed ewentualnymi dalszymi obrażeniami i pozostawić go w spokoju.

W przypadku wezwania pomocy należy podać następujące informacje

1. Miejsce, w którym wydarzył się wypadek,
2. Rodzaj wypadku,
3. Liczba poszkodowanych w wypadku,
4. Rodzaj obrażeń

Ogólne wskazówki dotyczące bezpieczeństwa

⚠ ZAGROŻENIE! Porażenie prądem! Istnieje ryzyko obrażeń spowodowanych prądem elektrycznym!

⚠ OSTRZEŻENIE

Prosimy o dokładne zapoznanie się z instrukcją obsługi i zawartymi w niej wskazówkami. Błędy w przestrzeganiu poniższych wskazówek mogą spowodować porażenie prądem, pożar i/lub ciężkie obrażenia ciała. **Należy starannie przechowywać wszystkie przepisy i wskazówki bezpieczeństwa dla dalszego zastosowania.**

Stanowisko pracy powinno być czyste i wysprzątane. Nieuporządkowane stanowiska robocze i stoły warsztatowe zwiększają zagrożenie wypadkami i obrażeniami.

Urządzenie to nie jest przeznaczone do tego, aby mogło być używane przez osoby (łącznie z dziećmi) o ograniczonych zdolnościach fizycznych, sensorycznych lub umysłowych lub osób o braku doświadczenia względnie wiedzy fachowej, chyba że będą one nadzorowane przez osobę odpowiedzialną za ich bezpieczeństwo lub zostaną przez nią odpowiednio poinstruowane, jak należy używać tego urządzenia. Ponadto należy nadzorować dzieci, aby upewnić się, że nie będą one bawiły się urządzeniem.

Urządzenie i materiał opakowaniowy to nie zabawki. W obszarze pracy przestrzegaj miejscowych przepisów BHP i bezpieczeństwa.

Uwaga! Przepisy krajowe mogą ograniczać korzystanie z maszyny.

Nie należy używać osprzętu, który nie jest przewidziany i polecany przez producenta specjalnie do tego urządzenia.

Urządzenie nie może być ustawiane bezpośrednio przy ścianie w czasie eksploatacji i należy zapewnić mu wystarczającą przestrzeń. Tylko w ten sposób do szczeliny przedostaje się wystarczająca ilość powietrza.

⚠ UWAGA! Niewłaściwa obsługa może prowadzić do przegrzania spawarki do spawania drutem rdzeniowym lub szkód materialnych.

Podczas pracy z elektronarzędziem należy zachować ostrożność, każdą czynność wykonywać uważnie i z rozważą. Nie należy używać elektronarzędzia, gdy jest się zmęczonym lub będąc pod wpływem narkotyków, alkoholu lub lekarstw.

Sprawdzić maszynę pod kątem ewentualnych uszkodzeń

Urządzenie nie może być używane, jeżeli jest uszkodzone lub gdy uszkodzone są urządzenia zabezpieczające. Wymienić części zużyte i uszkodzone.

Jeśli urządzenie jest uszkodzone, nie wolno go uruchamiać pod żadnym pozorem.

Naprawy i prace, których nie opisano w niniejszej instrukcji obsługi, mogą być przeprowadzane wyłącznie przez wykwalifikowany personel.

Elektronarzędzia należy pielęgnować z najwyższą starannością. Sprawdzić, czy części ruchome funkcjonują prawidłowo i nie zakleszczają się, czy żaden z elementów nie jest pęknięty lub uszkodzony w taki sposób, że dalsza eksploatacja narzędzia staje się niemożliwa. Uszkodzone części należy naprawić lub wymienić przed ponownym zastosowaniem narzędzia.

Bezpieczeństwo elektryczne

Ostrzeżenie! To elektronarzędzie wytwarza podczas pracy pole elektromagnetyczne. W pewnych okolicznościach pole to może zakłócać działanie aktywnych lub pasywnych implantów medycznych. Aby zmniejszyć ryzyko poważnych lub śmiertelnych obrażeń zalecamy, by przed uruchomieniem urządzenia osoby z implantami medycznymi skonsultowały się w tej kwestii z lekarzem i producentem implantu medycznego.

Osoby używające sprzętu do podtrzymywania życia (jak np. rozrusznik serca itp.), powinny skonsultować się ze swoim lekarzem, zanim udadzą się w pobliże niniejszego urządzenia, aby mieć pewność, że pola magnetyczne w połączeniu z wysokimi wartościami prądu elektrycznego nie wpłyną niekorzystnie na ich urządzenie do podtrzymywania życia.

⚠ Eksploatacja jest dopuszczalna tylko z wyłącznikiem ochronnym prądowym (RCD maks. prąd uszkodzeniowy 30 mA)

Podłączyć wtyczkę przewodu zasilającego do gniazdka o odpowiednim kształcie, napięciu i częstotliwości, które są zgodne z obowiązującymi przepisami.

Nieprawidłowa instalacja elektryczna, zbyt wysokie napięcie w sieci lub niewłaściwa obsługa mogą prowadzić do porażenia prądem elektrycznym. Każde

porażenie prądem może być śmiertelne.

Kable przedłużające nie mogą być dłuższe niż 5 metrów i muszą mieć przekrój co najmniej 1,5 mm². Nie zaleca się stosowania kabli przedłużających o różnych długościach i przekrojach, jak również adapterów i listew zasilających.

⚠ Uwaga! Niebezpieczeństwo na skutek porażenia prądem!

Jeśli nie pali się łuk elektryczny, między zaciskiem masy a dyszą prądową występuje napięcie stanu jałowego U₀. Napięcie to może być niebezpieczne dla życia, jeśli spawacz dotknie gołymi rękoma dyszy prądowej, dyszy palnika, drutu spawalniczego lub przedmiotu obrabianego.

- Należy również pamiętać, że przewód ochronny w systemach elektrycznych lub urządzeniach w przypadku zaniedbania może zostać zniszczony przez prąd spawalniczy:

np. zacisk masy umieszczony jest na obudowie urządzenia spawalniczego, która jest połączona z przewodem ochronnym instalacji elektrycznej. Prace spawalnicze wykonywane są na maszynie z podłączonym przewodem ochronnym. Dzięki temu możliwe jest spawanie na maszynie bez podłączenia do niej zacisku masy. W takim przypadku prąd spawania przepływa z zacisku masy przez przewód ochronny do maszyny. Wysoki prąd spawania może spowodować stopienie przewodu ochronnego.

- Zabezpieczenia obwodów zasilających gniazdka sieciowe muszą być zgodne z przepisami (VDE 0100). A zatem, zgodnie z tymi przepisami można stosować wyłącznie bezpieczniki lub bezpieczniki samoczynnie dostosowane do przekroju przewodu (wyłącznik zasilania o mocy 16 A).

Bezpieczniki o nadmiernej mocy mogą spowodować pożar instalacji elektrycznej lub całego budynku.

Przeciążone sieci i obwody zasilające mogą powodować zakłócenia innych urządzeń odbiorczych podczas spawania. W razie wątpliwości należy się skontaktować z zakładem energetycznym.

Spawarkę do spawania drutem rdzeniowym należy podłączać tylko do dobrze dostępnego gniazdka, tak aby w przypadku awarii można było szybko odłączyć ją od zasilania.

Przed uruchomieniem urządzenia należy sprawdzić, czy kabel elektryczny i/lub gniazdko sieciowe nie są uszkodzone.

Kable muszą być zawsze całkowicie rozwinięte, aby uniknąć zagrożeń związanych ze zwiększonym polem elektromagnetycznym.

Uszkodzone lub poplątane przewody zwiększają ryzyko porażenia prądem. Przewód zasilający należy ułożyć w taki sposób, aby nie stwarzał zagrożenia potknięcia.

Nie należy używać spawarki do spawania drutem rdzeniowym, jeśli wykazuje ona widoczne uszkodzenia lub jeśli przewód zasilający lub wtyczka sieciowa są uszkodzone.

Nie zginać przewodu zasilającego.

Chronić wszystkie kable przed kontaktem z olejem, ostrymi krawędziami i wysokimi temperaturami.

Uszkodzony kabel lub wtyczka może prowadzić do porażenia prądem.

Nie wolno ciągnąć za kabel w celu wyciągnięcia wtyczki z gniazda.

Stosowany kabel zasilający jest przewodem wysokiej jakości, którego nie wolno uszkodzić. Podczas pracy należy uważać, aby nie dotykać go gorącymi przedmiotami. Jeśli przewód zasilający jest uszkodzony, należy go wymienić na specjalny przewód zasilający dostępny u producenta lub w punkcie obsługi klienta.

Wymiana kabla zasilającego może być dokonana wyłącznie przez producenta lub punkt obsługi klienta lub przez osoby o podobnych kwalifikacjach.

Instrukcje bezpieczeństwa dotyczące spawarek

⚠ OSTRZEŻENIE! Niebezpieczeństwo pożaru! Niewłaściwa obsługa może prowadzić do pożarów lub poważnych obrażeń!

Spawarka posiada stopień ochrony IP21S i nie może być narażona na działanie deszczu ani wilgoci podczas pracy lub podczas przechowywania.

Sprawdzić napięcie. Dane techniczne podane na tabliczce znamionowej powinny być zgodne z napięciem sieci elektrycznej.

Upewnić się, czy kable spawalnicze, dysza, palnik i zaciski masy są w idealnym stanie. Zużycie izolacji i części przewodzących prąd może spowodować niebezpieczną sytuację i obniżyć jakość prac spawalniczych.

Używanie tego urządzenia może spowodować zużycie niektórych części. Dlatego należy regularnie sprawdzać urządzenie pod kątem ewentualnych uszkodzeń lub wad.

Chronić spawarkę do spawania drutem rdzeniowym przed wilgocią i używać jej tylko w suchych pomieszczeniach.

Nie wolno zanurzać spawarki do spawania drutem rdzeniowym, przewodu zasilającego ani wtyczki w wodzie lub innych płynach.

Nigdy nie chwycić spawarki do spawania drutem rdzeniowym ani wtyczki sieciowej mokrymi rękoma.

Unikać bezpośredniego kontaktu z elektrycznym obwodem spawalniczym.

Napięcie stanu jałowego pomiędzy dyszą prądową a zaciskiem masy może być niebezpieczne.

Nigdy nie wolno wkładać ostro zakończonych i/lub metalowych przedmiotów do wnętrza urządzenia.

Nigdy nie narażać siebie ani innych na działanie łuku lub żarzące się metalu bez zapewnienia ochrony. Rozpryskujące podczas spawania krople mogą powodować oparzenia.

Zawsze należy nosić odpowiednią maskę spawalniczą, odzież ochronną i rękawice ochronne.

Należy pracować z użyciem instalacji odciążowej lub w dobrze wentylowanych pomieszczeniach.

W promieniu 15 m od łuku nie mogą przebywać osoby bez odzieży ochronnej i ochrony oczu. Chronić siebie i osoby postronne przed potencjalnie niebezpiecznymi skutkami działania łuku!

⚠ OSTRZEŻENIE! Ryzyko obrażeń! Niewłaściwa obsługa może prowadzić do poważnych obrażeń!

Po pracy odczekać, aż dysza pakietu przewodów i przedmiot obrabiany się ochładzą.

Podczas spawania łukowego powstają opary, które mogą być szkodliwe.

Dłuższa praca z urządzeniem może prowadzić do uszkodzeń słuchu. Należy zawsze nosić ochronniki słuchu.

Upewnić się, czy dym spawalniczy jest odsysany bądź czy miejsce spawania jest dobrze wentylowane.

⚠ Uwaga! Niebezpieczeństwo wypadku na skutek rozpryskujących się cząstek żużla

Po zastygnięciu żużel jest twardy i szorstki. Następnie rozbija się go młotkiem żużlowym na ostre cząstki, które są niebezpieczne i mogą spowodować uszkodzenie wzroku.

Podczas usuwania żużla należy chronić oczy za pomocą odpowiednich okularów ochronnych.

Żarzący się żużel i iskry mogą powodować pożary i wybuchy. Nigdy nie używać urządzenia w otoczeniu, w którym występuje zagrożenie pożarowe.

⚠️ Uwaga! Niebezpieczeństwo promieniowania i oparzeń

- W miejscu pracy należy poinformować o zagrożeniu dla wzroku, używając tabliczki z napisem: „Uwaga, nie patrzeć w kierunku płomienia!”.
- Miejsca pracy powinny być w miarę możliwości osłonięte w taki sposób, aby zapewniały bezpieczeństwo osób znajdujących się w pobliżu.
- Osoby nieupoważnione muszą być trzymane z dala od prac spawalniczych.
- W bezpośrednim sąsiedztwie stałych miejsc pracy ściany nie powinny być pomalowane jasnym kolorem ani pokryte warstwą połyskową.
- Okna należy zabezpieczyć co najmniej do wysokości głowy przed przenikaniem lub odbijaniem promieni, np. poprzez odpowiednie pomalowanie.

Należy trzymać spawarkę do spawania drutem rdzeniowym, wtyczkę sieciową i przewód zasilający z dala od otwartego ognia i gorących powierzchni.

Nie spawać na zbiornikach, pojemnikach lub rurach, które zawierały łatwopalne ciecze lub gazy.

Z miejsca pracy i otoczenia należy usunąć drewno, trociny, lakiery, rozpuszczalniki, benzynę, naftę, gaz ziemny, acetylen, propan i podobne materiały łatwopalne lub zabezpieczyć je przed iskrami.

⚠️ Uwaga! Zagrożenie pożarowe na skutek odpryskujących iskier

Jeśli stopiony lub żarzący się metal i cząsteczki żuźla spadną na substancje łatwopalne, mogą one ulec zapłonowi i spowodować pożar. Dlatego przed rozpoczęciem prac spawalniczych należy usunąć wszystkie łatwopalne przedmioty z obszaru pracy. Przygotować odpowiednią gaśnicę przeciwpożarową.

Należy zwrócić szczególną uwagę na następujące materiały:

- papier
- ściereki
- tekstylia
- drewno i włókna drewniane
- guma
- tworzywa sztuczne
- benzyna
- oleje
- substancje podobne do smoły
- farby i rozpuszczalniki

Nie wykonywać prac spawalniczych lub cięć na pojemnikach lub rurach, nawet otwartych, jeżeli zawierają lub zawierają materiały, które mogą być pod wpływem ciepła lub wilgoci wybuchnąć lub spowodować inne niebezpieczne reakcje.

⚠️ Uwaga! Zagrożenie wybuchem i pożarem w wyniku iskier spawalniczych

Zarówno iskry spawalnicze, jak i sam gorący spaw, mogą powodować eksplozje. Dlatego też nie należy używać urządzenia w środowisku zagrożonym wybuchem, zawierającym substancje takie jak palne ciecze, gazy i mgły farb i lakierów.

Pamiętaj:

- Gdy spawarka do spawania drutem rdzeniowym pracuje, nie należy umieszczać palnika w jej kierunku ani w kierunku żadnego innego urządzenia elektrycznego.
- Przed zakończeniem prac spawalniczych nie należy dotykać samej dyszy prądowej ani żadnego innego metalowego przedmiotu wchodzącego w kontakt z dyszą prądową.
- Natychmiast po zakończeniu prac spawalniczych należy przerwać zasilanie urządzenia.
- Należy się upewnić, że żaden kabel nie jest owinięty wokół ciała.
- Użytkownik powinien się upewnić, że nie znajduje się wewnątrz elektrycznego obwodu spawalniczego. Palnik i masa muszą zawsze znajdować się po tej samej stronie.

Nie wykonywać prac spawalniczych lub cięć na zamkniętych pojemnikach lub rurach.

Nigdy nie używać spawarki do rozmrażania zamrożonych rur.

Podczas spawania należy przestrzegać obowiązujących krajowych dyrektyw i przepisów prawnych. Dotyczy to w szczególności odpowiednich przepisów o zapobieganiu wypadkom.

Spawarka do spawania drutem rdzeniowym może być stawiana tylko na równej i płaskiej powierzchni.

Zabezpieczyć spawarkę do spawania drutem rdzeniowym przed przewróceniem się w razie umieszczenia jej na pochyłej powierzchni.

Aby zapobiec uszkodzeniu urządzenia, powinno być ono transportowane wyłącznie w pozycji pionowej.

Potencjalne zagrożenia

Prace po stronie napięcia sieciowego, np. przy kablach, wtyczkach, gniazdach itp. powinny być wykonywane wyłącznie przez specjalistę. Dotyczy to w szczególności tworzenia kabli pośrednich.

W razie wypadku należy natychmiast odłączyć źródło prądu spawania od sieci.

W przypadku wystąpienia napięć dotykowych należy natychmiast wyłączyć urządzenie i zlecić jego sprawdzenie przez specjalistę.

Zawsze należy zapewnić dobre styki elektryczne po stronie prądu spawania.

Podczas spawania należy zawsze nosić rękawice izolacyjne na obu rękach. Chronią one przed porażeniem prądem (napięcie stanu jałowego obwodu spawalniczego), szkodliwym promieniowaniem (cieplnym i UV), jak również przed żarzącymi się metalem i rozpryskami żużla.

Nosić mocne obuwie ochronne z izolacją, które powinny również izolować w mokrych warunkach. Niskie buty nie są odpowiednie, ponieważ spadające, żarzące się krople metalu powodują oparzenia.

Założyć odpowiednią odzież, nie nosić odzieży syntetycznej.

Nie patrzeć bezpośrednio w łuk elektryczny, stosować tylko maskę spawalniczą ze szkłem ochronnym zgodnie z normą DIN. Oprócz promieniowania świetlnego i ciepłego, które powodują oślepienie bądź oparzenia, łuk elektryczny emituje również promienie UV. To niewidoczne promieniowanie ultrafioletowe powoduje, w przypadku braku odpowiedniej ochrony, bardzo bolesne zapalenie spojówek, które jest odczuwalne dopiero po kilku godzinach. Ponadto promieniowanie UV ma szkodliwy wpływ na niechronione obszary ciała, podobny do oparzenia słonecznego.

Osoby lub pomocnicy znajdujący się w pobliżu łuku elektrycznego muszą być również poinformowani o zagrożeniach i wyposażeni w niezbędny sprzęt ochronny, a w razie potrzeby należy zainstalować ściany ochronne.

Nie wolno wykonywać prac spawalniczych na zbiornikach, w których przechowywane są gazy, paliwa, oleje mineralne itp., nawet jeśli zostały one dawno temu opróżnione, ponieważ znajdujące się w nich resztki substancji mogą powodować ryzyko wybuchu.

W pomieszczeniach zagrożonych pożarem i wybuchem obowiązują specjalne przepisy.

Połączenia spawane, które podlegają dużym obciążeniom i muszą bezwzględnie spełniać wymogi bezpieczeństwa, mogą być wykonywane wyłącznie przez specjalnie wykwalifikowanych i przeszkolonych spawaczy. Przykłady: zbiorniki ciśnieniowe, szyny jezdne, haki holownicze itd.

ciasne i gorące pomieszczenia

⚠ Uwaga! Niebezpieczeństwo zatrucia / Niebezpieczeństwo uduszenia

- Podczas spawania powstają znaczne ilości dymu i gazów. Należy zawsze zapewnić odpowiednio odprowadzanie dymu i gazów. Ale nigdy nie dodawać tlenu. Zwiększa to ryzyko pożaru.

Podczas pracy w ciasnych lub gorących pomieszczeniach, w celu izolacji ciała od podłogi, ścian, przewodzących części urządzenia itp. należy stosować podkładki izolacyjne i warstwy pośrednie, jak również skórzane rękawice z mankietem lub wykonane z innych nieprzewodzących materiałów.

W przypadku stosowania transformatorów spawalniczych do spawania w warunkach zwiększonego zagrożenia elektrycznego, np. w ciasnych pomieszczeniach wykonanych ze ścian przewodzących prąd elektryczny (kotły, rury itp.), w gorących pomieszczeniach (pocenie się odzieży roboczej), napięcie wyjściowe spawarki do spawania drutem rdzeniowym w trybie jałowym nie powinno być wyższe niż 48 V~ (wartość skuteczna). W tym przypadku urządzenie może pracować ze względu na napięcie wyjściowe w stanie jałowym.

Odzież ochronna

⚠ Uwaga! Ryzyko wypadku na skutek odpryskujących iskier

Odpryskujące iskry mogą powodować bolesne oparzenia.

W związku z tym należy bezwzględnie przestrzegać poniższych wskazówek:

- Należy zawsze nosić fartuch skórzany.
- Używać skórzanych rękawic ochronnych.
- Podczas spawania nad głową należy nosić odpowiednie nakrycie głowy.
- Nogawki spodni powinny spoczywać na butach.
- Nosić mocne i izolujące obuwie.

Podczas pracy spawacz musi być chroniony przed promieniowaniem i poparzeniem na całym ciele poprzez noszenie odzieży i ochronę twarzy.

Na obu rękach należy nosić rękawice z mankietem wykonane z odpowiedniego materiału (skóry). Muszą one być w idealnym stanie.

Należy nosić odpowiednie fartuchy w celu ochrony odzieży przed iskrami i oparzeniami. Jeśli wymaga tego rodzaj wykonywanej pracy, np. spawanie nad głową, należy nosić kombinezon ochronny i, jeśli to konieczne, odpowiednią ochronę głowy.

Używana odzież ochronna i wszystkie akcesoria muszą być zgodne z Dyrektywą w sprawie środków ochrony indywidualnej (89/686/EWG).

Klasa A (IEC 60974-10):

Jeśli urządzenie ma być wykorzystywane w mieszkaniu i jego otoczeniu, w którym prąd jest dostarczany z publicznej sieci niskiego napięcia, może pojawić się konieczność zastosowania filtra elektromagnetycznego, który zmniejsza zakłócenia elektromagnetyczne do takiego stopnia, że nie będą one odczuwalne dla użytkownika.

Urządzenia można używać na obszarach przemysłowych lub innych obszarach niezasilanych z publicznej sieci niskiego napięcia.

Urządzenia klasy A nie są przeznaczone do używania w pomieszczeniach mieszkalnych zasilanych z publicznej sieci niskiego napięcia, ponieważ mogą w nich wywołać zakłócenia w przypadku niekorzystnych warunków panujących w sieci.

Użytkownik musi upewnić się, w razie konieczności w porozumieniu z lokalnym zakładem energetycznym, że punkt przyłączeniowy, przez który ma być użytkowane urządzenie, spełnia powyższe wymagania.

Użytkownik ponosi odpowiedzialność za zakłócenia, które powstają na skutek spawania.

SYMBOLE

	W celu ograniczenia ryzyka odniesienia obrażeń należy zapoznać się z instrukcją obsługi.
	Uziemić przed użyciem
	Ostrzeżenie / Uwaga!
	Ostrzeżenie przed niebezpiecznym napięciem elektrycznym
	Używać maski spawalniczej!
	Zawsze nosić specjalne rękawice spawalnicze.
	Nosić obuwie ochronne z ochroną przed przecięciem, antypoślizgową podeszwą i metalowym noskiem!
	Nosić fartuch ochronny
	Przed przystąpieniem do prac związanych z konserwacją i naprawą urządzenia należy zawsze wyjąć wtyczkę z gniazda.
	Przechowywać urządzenie w stanie suchym i zabezpieczonym przed mrozem.
	Dzieci nie mogą zbliżać się do urządzenia.



Chronić przed wilgocią. Chronić maszynę przed deszczem.



Transformator jednofazowy



MIG (spawanie w osłonie gazów obojętnych)
MAG (spawanie w osłonie gazów aktywnych)



Jednofazowy prąd przemienny o częstotliwości znamionowej 50 Hz



Napięcie



Prąd przemienny



Brak gazu



Podajnik drutu



Wentylator



Odpowiednie do spawania przy podwyższonym zagrożeniu elektrycznym.



Uszkodzony i/lub przeznaczony do usunięcia sprzęt elektryczny lub elektroniczny musi zostać przekazany w punktach zbiórki w celu recyklingu.



Znak zgodności CE



Znak TÜV / GS

UTRZYMANIE I KONSERWACJA



Przed przeprowadzeniem wszelkich prac nastawczych i konserwacyjnych przy urządzeniu należy zawsze wyjąć wtyczkę z gniazda.

Przed każdym użyciem sprawdzić urządzenie, kabel zasilający, przedłużacz i wtyczkę pod kątem uszkodzeń i zużycia. Wymiana winna zostać dokonana wyłącznie przez specjalistę.

OSTRZEŻENIE Urządzenie nie może być używane, jeżeli jest uszkodzone lub gdy uszkodzone są urządzenia zabezpieczające. Wymienić części zużyte i uszkodzone.

Jeśli urządzenie jest uszkodzone, to naprawa może być realizowana wyłącznie przez Dział obsługi klienta. Używać tylko oryginalnych akcesoriów i oryginalnych części zamiennych.

Nie czyścić maszyny ani jej komponentów rozpuszczalnikiem ani łatwopalnymi lub toksycznymi cieczami. Do czyszczenia używać jedynie wilgotnej szmatki.

Za pomocą miękkiej szczotki lub pędzelka, po każdym użyciu usunąć osadzony pył z otworu wentylacyjnego i ruchomych części.

Tylko regularnie konserwowane i dobrze utrzymane urządzenie może stanowić przydatne narzędzie. Nieprawidłowa konserwacja i pielęgnacja mogą prowadzić do nieprzewidywalnych wypadków i obrażeń.

Jeśli konieczna jest wymiana przewodu zasilającego, musi to zostać wykonane przez producenta lub jego przedstawiciela w celu uniknięcia zagrożenia bezpieczeństwa.

Przechowywanie

Przechowywać urządzenie w stanie suchym i zabezpieczonym przed mrozem.

Pozostawić urządzenie po użyciu do ostygnięcia.

Nie przykrywać urządzenia natychmiast po użyciu ani nie umieszczać go w szafce.

Zamknąć urządzenie w odpowiednim miejscu, aby zabezpieczyć je przed nieuprawnionym użyciem.

Utylizacja

Wskazówki dotyczące utylizacji wynikają z piktoqramów zamieszczonych na urządzeniu lub opakowaniu.

Utylizacja opakowania transportowego

Opakowanie chroni urządzenie przed uszkodzeniami transportowymi. Z reguły materiały opakowaniowe są dobrane zgodnie z kryteriami ochrony środowiska i utylizacji odpadów i dlatego nadają się do recyklingu. Zwracając opakowanie do obiegu materiałowego oszczędza się surowce i zmniejsza ilość odpadów. Części opakowań (np. folie, Styropor®) mogą być niebezpieczne dla dzieci.

Nie wyrzucać sprzętu elektrycznego do odpadów komunalnych, lecz korzystać z lokalnych punktów zbiórki odpadów. Należy zapytać lokalne władze o lokalizację punktów zbiórki odpadów. Jeżeli sprzęt elektryczny jest utylizowany w sposób niekontrolowany, w czasie opadów atmosferycznych niebezpieczne substancje mogą przedostać się do wód gruntowych i tym samym do łańcucha pokarmowego, a flora i fauna mogą zostać zatrute na wiele lat. W przypadku wymiany sprzętu na nowy, sprzedający jest prawnie zobowiązany do przyjęcia starego sprzętu przynajmniej nieodpłatnie w celu jego utylizacji.

Gwarancja

Okres gwarancji wynosi 12 miesięcy w przypadku stosowania w ramach działalności gospodarczej, 24 miesiące dla użytkowników indywidualnych i rozpoczyna się on w momencie zakupu urządzenia.

Gwarancja dotyczy wyłącznie wad materiałowych i błędów zaistniałych w procesie produkcji. W przypadku wytoczenia powództwa z powodu wady towaru należy zgodnie z warunkami gwarancji przedstawić dowód zakupu z datą sprzedaży.

Gwarancja nie obejmuje niewłaściwego zastosowania lub zdarzeń losowych, np.: przeciążenia urządzenia, zastosowania z użyciem siły zewnętrznej, uszkodzeń na skutek działania czynników zewnętrznych lub przez ciała obce. Z gwarancji wyłączony jest również stwierdzony brak przestrzegania instrukcji obsługi i zwykłe zużycie części.

Serwis

Czy mają Państwo pytania natury technicznej? Może chodzi o reklamację? Czy potrzebują Państwo części zamiennych lub instrukcji obsługi? Na głównej stronie firmy Güde GmbH & Co. KG (www.guede.com) w dziale Serwis udzielimy Państwu pomocy szybko i bez zbędnej biurokracji. Prosimy o wsparcie, byśmy mogli udzielić pomocy Państwu. Aby w przypadku reklamacji można było dokładnie zidentyfikować Państwa urządzenie, prosimy o podanie numeru seryjnego oraz numeru artykułu i roku budowy. Wszystkie te dane znajdują się na tabliczce identyfikacyjnej.

Seriennummer

Artikelnummer

Baujahr

Ważne informacje dla klientów

Prosimy zwrócić uwagę na to, że przesyłka zwrotna w trakcie okresu obowiązywania gwarancji i także po jej upływie powinna z zasady następować w oryginalnym opakowaniu. W ten sposób będzie można

uniknąć szkód transportowych i obejść często kontrowersyjne regulacje prawne. Urządzenie jest chronione w sposób optymalny tylko w oryginalnym kartonie, zapewnia to sprawne rozpatrzenie reklamacji.

Usunąć usterki

Usterka	Przyczyna	Usunięcie usterki
Drut nie jest transportowany pomimo obracającej się rolki podajnika drutu.	Zanieczyszczenia na dyszy prądowej	Wyczyścić
	Adapter do szpuli drutu spawalniczego jest zbyt mocno naprężony.	Połużować
	Uszkodzony pakiet przewodów	Sprawdzić obudowę podajnika drutu
	Zbyt mały docisk rolki podajnika drutu	Zwiększyć docisk
Przerywana praca lub rozłączanie się podajnika drutu	Uszkodzona dysza prądowa	Wymienić
	Ślady opalenia na dyszy prądowej	Wymienić
	Brud na rowku koła napędowego	Wyczyścić
	Wyżłobienia na zużytych kole napędowym	Wymienić
Zgaszony łuk	Zły styk między zaciskiem masy a częścią	Zacisnąć zacisk i skontrolować Usunąć farbę i korozję
	Zwarcie między dyszą prądową a rurą gazową	Oczyścić lub wymienić dyszę prądową i dyszę gazową Dysza prądowa wolna od zanieczyszczeń, pozostałości farby i korozji
	Dysza prądowa za luźna	Mocno dokręcić dyszę prądową
Spoina porowata	Nieprawidłowa odległość lub nachylenie pakietu przewodów	Odległość pomiędzy pakietem przewodów a częścią musi wynosić 5-10 mm. Nachylenie nie mniejsze niż 60 względem elementu.
Maszyna niespodziewanie przestaje działać po długiej eksploatacji	Maszyna przegrzała się na skutek zbyt długiego używania i zadziałało zabezpieczenie termiczne	Odczekać, aż maszyna ostygnie

Műszaki adatok

Hegesztőgép	SG 130 A
Megrend.szám	20071
Védelmi fokozat	IP 21S
Szigetelési osztály	H
Hálózati feszültség	230V
Hálózati frekvencia	50 Hz
Max. áramszükséglet	230 V (3,9 kVA)
Biztosíték, lomha	16 A
Üresjáratú feszültség	32 V
max. Hegesztőáram	230 V (120 A)
Szabályozott szakasz Hegesztőáram	60 A - 120 A
Kapcsolási fokozatok száma	Nincs
Bekapcsolási időtartam max. áramerősségen (230V)	120 A ~ 10 ~ %
Anyagvastagág	1,5 - 8 mm
Huzalvastagság (Porbeles huzal)	0,9 mm
Méret (ho x szé x ma)	350 x 190 x 320 mm
Tömeg nettó/bruttó	13,1 kg / 17 kg

A bekapcsolási idő 40° C mellett, szimuláció segítségével került meghatározásra.



Csak azután használja a berendezést, miután figyelmesen elolvasta és megértette a kezelési útmutatót.

Ismerkedjen meg az irányító elemekkel és a berendezés szabályszerű használatával! Tartsa be a biztonsági utasításokat. Viselkedjen figyelmesen harmadik személlyel szemben.

A kezelő személy felelős a balesetekért és a harmadik személy biztonságáért.

Az esetben, ha a gép bekapcsolásával és kezelésével kapcsolatban kételyei támadnak, forduljon a szervizszolgálatához.

Rendeltetésszerű használat

A porbeles huzalos hegesztőkészülék kizárólag személyes használatra szolgál, kereskedelmi célú felhasználásra nem alkalmas.

A porbeles huzalos hegesztőkészülék önvédő porbeles huzallal történő hegesztésre alkalmas a megfelelő huzal használatával.

Nincs szükség további gázra. A védőgázt porított formában a huzal tartalmazza, így az közvetlenül a hegesztőívbe vezetődik, a készülék pedig szabadtéri munkálatok során nem lesz érzékeny a szélre.

Csak a készülék számára alkalmas huzalelektrodák használhatók.

A rendeltetésszerű felhasználás részét képezi továbbá a használati útmutató biztonsági utasításainak, valamint az összeszerelési útmutató és az üzemeltetési utasítások betartása is.

A lehető legpontosabban be kell tartani az érvényben lévő balesetmegelőzési előírásokat.

A hegesztőkészüléket tilos használni a következő esetekben:

- nem megfelelő szellőzésű helyiségekben
- nedves vagy vizes környezetben,
- robbanásveszélyes környezetben,
- csövek kiolvasztására,
- szívritmus-szabályozót viselő személyek közelében, és
- gyúlékony anyagok közelében

A készüléket kizárólag az alábbiakban leírtaknak megfelelően szabad használni. Ebben az utasításban foglalt általánosan érvényes előírások mellőzése következtében beállt károkért a gyártó nem felelős. Figyelmeztetjük, hogy a berendezés nem vállalkozói, kisiparos vagy ipari felhasználásra készült. Amennyiben a berendezés vállalkozói, kisiparos vagy ipari, esetleg más hasonló jellegű felhasználására kerül sor, rá nyújtott jótállás érvényét veszíti.

Követelmények a gép kezelőjére

A gép kezelője használat előtt figyelmesen olvassa el a használati utasítást.

Mivel a készülék helytelen használata jelentős veszélyeket rejt magában, ezért a használatnál csak szakképzett személyeket szabad megbízni.

A kezelőt megfelelő módon ki kell képezni a gép beállítására, kezelésére és használatára.

Szakképesítés: A gép használatához, szakemberrel való felvilágosításon kívül nem szükséges speciális szakképesítés.

Minimális korhatár: A géppel kizárólag 18 éven felüli személyek dolgozhatnak. Kivételt képez a fiatalokruak foglalkoztatása szakképzés alatt az oktató felügyelete mellett szakképzettség elsajátítása érdekében.

Képzés: A gép használatához elegendő szakember felvilágosítása resp. a használati utasítással való megismerkedés. Speciális képzés nem szükséges. A kezelő személy felelős a balesetekért és a harmadik személy biztonságáért.

Fennmaradó veszélyek

A használati útmutató betartása ellenére létezenhetnek maradványkockázatok.

A porbeles huzalos hegesztőkészülék előírásoknak megfelelő kezelése ellenére mindig létezenek maradék kockázatok. FA porbeles huzalos hegesztőkészülék kialakításával és kivételével összefüggésben a következő veszélyek léphetnek fel:

- Szemsérülések elvakítás következtében,
- A készülék vagy a munkadarab forró részeinek megérintése (égési sérülések),
- Szakszerűtlen biztosítás esetén baleset- és tűzveszély a kiszóródó szikrák vagy salakrészciskák által,
- Egészségre káros füst- és gázkibocsátás levegőhiány, illetve elégtelen elszívás esetén, zárt helyiségekben.

Csökkentse a maradék kockázatot a porbeles huzalos hegesztőkészülék gondos és előírások alapján történő használatával és az összes utasítás betartásával.

Viselkedés kényszerhelyzetben

Igyekezzen a balesetnek megfelelően elsősegélyt nyújtani, s minél hamarabb biztosítson be orvosi segítséget. A sebesültet nyugtassa meg, s védje további balesettől.

Ha segítségre van szüksége, tüntesse fel az alábbi adatokat

1. A baleset színhelye,
2. A baleset típusa,
3. A sebesültek száma,
4. A sebesülések típusa

Általános biztonsági útmutatások

⚠ VIGYÁZZ! Áramütés veszélye! Áramütés veszélye áll fenn!

⚠ VIGYÁZAT

Olvassa el az összes biztonsági utasítást és rendelkezést. A következőkben leírt előírások betartásának elmulasztása áramütésekhez, tűzhöz és/vagy súlyos testi sérülésekhez vezethet. **Kérjük a későbbi használatra gondosan őrizze meg ezeket az előírásokat.**

Munkaterületét tartsa tisztán és rendben. A rendetlen munkahelyek és munkapadok növelik a balesetek és sérülések veszélyét.

A jelen készülék nem alkalmas csökkent testi, érzékszervi vagy szellemi képességű személyek (beleértve a gyermekeket is), vagy olyanok általi használatra, akiknek nincs meg a kellő tapasztalatuk, ill. szaktudásuk, kivéve, ha egy a biztonságukért felelős személy megfelelő utasításokkal látja el vagy felügyeli őket. Ezenkívül a gyermekeket felügyelni kell annak biztosítására, hogy ne játszanak a készülékkel.

Az eszköz és a csomagolóanyag nem játékszer.

A munkahelyen tartsa be a lokális balesetvédelmi előírásokat és biztonsági rendelkezéseket.

Kérjük, vegye figyelembe, hogy a nemzeti előírások korlátozhatják a készülék használatát.

Ne használjon olyan tartozékokat, amelyeket a gyártó ehhez az elektromos kéziszerszámmal nem irányzott elő és nem javasolt.

A működés időtartama során a készülék nem szabad beszorítani, és nem állhat közvetlenül a fal mellett. Csak így kerülhet mindig elegendő levegő a szellőzőnyílásba.

⚠ VIGYÁZAT! A szakszerűtlen kezelés a porbeles huzalos hegesztőkészülék túlmelegedéséhez vagy anyagi károkhoz vezethet.

Munka közben mindig figyeljen, ügyeljen arra, amit csinál és meggondoltan dolgozzon az elektromos kéziszerszámmal. Ha fáradt, ha kábítószerek vagy alkohol hatása alatt áll, vagy orvosságokat vett be, ne használja a berendezést.

Ellenőrizze le, hogy a gép mentes a következő sérülésektől

Tilos a berendezés használata az esetben, ha hibás, vagy a biztonsági berendezés meg van károsodva. A kopott és hibás alkatrészeket haladéktalanul cserélje ki.

Ha a készüléken hiányosságokat találna, akkor semmiképp nem szabad üzembe helyezni.

Javításokat és azokat a munkákat, melyeket a használati utasítás nem tartalmaz, kizárólag illetékes szakemberek végezhetnek

Ápolja elektromos készülékeit. Ellenőrizze le, hogy a készülék mozgó részei hibátlanul működnek és nem szorulnak, továbbá hogy nem repedtek vagy más módon úgy sérültek, hogy az negatív kihatással van az elektromos készülék működésére. A készülék használat

Elektromos biztonsági előírások

Figyelem Ez elektromos szerszám működése közben elektromágneses mezőt generál. Bizonyos feltételek fennállása esetén ez a mező megzavarhatja az aktív vagy passzív orvosi implantátumok működését. A súlyos vagy halálos balesetek kockázatának csökkentése érdekében ajánlott az orvosi implantátumokat viselő személyek számára, hogy a szerszám használata előtt konzultálják azt kezelőorvosukkal és az egészségügyi implantátum gyártójával.

Az olyan személyek, akik elektronikus életfenntartó eszközöket (mint pl. szívritmus szabályzót, stb.) viselnek, forduljanak orvosukhoz, mielőtt az eszközt megközelítik, hogy meggyőződjenek arról, hogy a mágneses mezők a magas elektromos feszültségekkel eg

⚠ Kizárólag hiba áram elleni védőkapcsolóval használható (RCD előírás szerint max. hibaáram 30mA).

Az elektromos vezeték csatlakozó dugóját csak az érvényben lévő szabályokat kielégítő, megfelelő alakú, feszültségű és frekvenciájú csatlakozóba dugja be.

A hibás villamos szerelési munkák, a túl magas hálózati feszültség vagy a helytelen kezelés áramütéshez vezethet. Minden áramütés halálos kimenetelű lehet.

Maximum 5 m hosszúságú hosszabbító zsinórt használjon és ennek keresztmetszete ne legyen kisebb 1.5 mm²-nél. Nem tanácsos ettől eltérő hosszúságú vagy keresztmetszetű hosszabbító zsinórt, adaptert vagy multi csatlakozót használni.

⚠ Figyelem! Áramütés veszélye!

Ha nem ég hegesztőív, akkor a földelőkapocs és az áramfűvóka között az U0 üresjáratú feszültség áll fenn. Ez a feszültség életveszélyes lehet, ha a hegesztő csupasz kézzel megérinti az áramfűvókat, égőfűvókat, hegesztőhuzalt és a munkadarabot.

• Feltétlenül ügyelni kell arra, hogy gondatlanság következtében az elektromos berendezésekben vagy készülékekben a védővezetőt tönkre teheti a hegesztőáram:

ha pl. a földelőkapocstól a hegesztőkészülék burkolatára helyezik, amely össze van kötve az elektromos berendezés védővezetőjével. A hegesztési munkákat védővezetés csatlakozással rendelkező gépen végzik. Tehát lehetséges anélkül hegesztetni a gépen, hogy arra felhelyeznék a földelőkapocst. Ebben az esetben a hegesztőáram a földelőkapocstól a védővezetőn keresztül áramlik a géphez. A magas hegesztőáram a védővezető megolvadásához vezethet.

• A hálózati csatlakozóaljzatok vezetékeinek biztosítékainak meg kell felelniük az előírásoknak (VDE 0100). Ezen előírások értelmében tehát csak a vezeték-keresztmetszetnek megfelelő biztosítékok, illetve automata megszakítók alkalmazhatók (16 A-es áramköri megszakítók).

A túl nagy értékű biztosíték vezetékégéshez, illetve tűzkárokhoz vezethet az épületekben.

Túlterhelt ellátóhálózatoknál és áramköröknél a hegesztés során zavarok léphetnek fel más felhasználók számára. Kétség esetén az áramszolgáltató vállalathoz kell fordulni tanácsért.

A porbeles huzalos hegesztőkészüléket csak jól hozzáférhető dugaszoló aljzatra csatlakoztassa, hogy zavar esetén gyorsan le tudja választani a hálózatról a készüléket.

A berendezés üzembehelyezése előtt ellenőrizze, nincs-e megrongálva az elektromos kábel és/vagy a dugvilla.

A kábeleket mindig teljesen le kell csévélni a megnövekedett elektromágneses mezők általi veszélyeztetés megelőzése érdekében.

A megrongálódott vagy összecsomózott kábel megnöveli az áramütés veszélyét. A hálózati kábelt úgy vezesse el, hogy az ne okozzon botlásveszélyt.

Ne működtesse a porbeles huzalos hegesztőkészüléket, ha azon sérülések láthatók, illetve ha a hálózati kábel vagy a hálózati csatlakozó meghibásodott.

Ne törje meg a hálózati kábelt.

Minden vezetékét óvjon olajtól, éles szegélyektől és nagy hőmérsékletektől.

A hibás kábel vagy csatlakozódugó áramütést okozhatnak.

Soha ne a tápvezetéknel fogva próbálja kihúzni a csatlakozódugót a konnektorból.

Az alkalmazott hálózati csatlakozókábel kiváló minőségű vezeték, melynek nem szabad megsérülnie. A munkavégzés során ügyeljen arra, hogy a vezeték ne érjen forró tárgyakhoz. A csatlakozóvezeték sérülése esetén azt a gyártónál vagy az ügyfélszolgálatnál kapható, speciális csatlakozóvezetékre kell kicserélni.

A csatlakozóvezeték cseréjét csak a gyártó vagy annak ügyfélszolgálat, illetve hasonló szakképesítéssel rendelkező személyek végezhetik el.

Biztonsági utasítások hegesztőberendezések számára

⚠ VIGYÁZAT! Tűzveszély! A szakszerűtlen kezelés súlyos tüzekhez vagy sérülésekhez vezethet!

A hegesztőgép védettsége IP21S, és az üzem, illetve a tárolás során tilos eső és nedvesség hatásának kitenni.

Ellenőrizze a feszültséget: A típuscímkén feltüntetett adatoknak azonosaknak kell lenniük az áramkör feszültségével.

Ügyeljen a hegesztőkábel, a fűvóka és az égőcsúc, valamint a földelőkapcsok kifogástalan állapotára. A szigetelés és az áramvezető részek elhasználódása veszélyes helyzetekhez vezethetnek, és csökkenthetik a hegesztési munka minőségét.

A készülék használata bizonyos alkatrészek esetén elhasználódáshoz vezethet. Ezért rendszeresen ellenőrizze a készüléket az esetleges sérülések és hiányosságok tekintetében.

Óvja a porbeles huzalos hegesztőkészüléket a nedvességtől, és kizárólag száraz belső terekben használja azt.

Sem a porbeles huzalos hegesztőkészüléket, sem a hálózati kábelt vagy csatlakozót ne merítse vízbe vagy más folyadékba.

Soha ne fogja meg nedves kézzel a porbeles huzalos hegesztőkészüléket vagy a hálózati csatlakozót.

Kerüljön minden közvetlen kapcsolatot a hegesztőáramkörrel.

Az áramfűvóka és a földelőkapocs között fellépő üresjáratú feszültség veszélyes lehet.

Soha ne vezessen be hegyes és/vagy fémes tárgyakat a készülék belsejébe.

Ne tegye ki se magát, sem más személyeket elektromos ív vagy forró fémek hatásának. A szétfreccsenő hegesztési gyöngyök súlyos égési sérüléseket

okozhatnak.

A munkavégzéshez minden esetben viseljen megfelelő hegesztőpajzsot, védőöltözetet és munkakesztyűt.

Megfelelő levegőáramlatot berendezéssel felszerelt, vagy jól szellőző helységben dolgozzon.

Ügyeljen arra, hogy védőruházat és szemvédő eszköz nélkül senki ne tartózkodjon a hegesztőív 15 méteres sugarú környezetében. Védje magát és a környezetben tartózkodó személyeket a hegesztőív esetleges veszélyes hatásaitól!

⚠ VIGYÁZAT! Sérülésveszély! A szakszerűtlen kezelés súlyos sérülésekhez vezethet!

Az üzemeltetést követően hagyja lehűlni a tömlőkötég-fűvókát és a munkadarabot.

Lehetséges, hogy az ívhegesztés során felszabaduló gőzök káros hatásúak.

A géppel folytatott tartós munka halláskárosodást okozhat. Minden esetben viseljen fülvédőt.

Ügyeljen arra, hogy a hegesztési füst el legyen szívva, illetve hogy a munkavégzés helye jól szellőzzön.

⚠ Figyelem! Balesetveszély a kifröccsenő salakrészecskék miatt

A salak a megdermedést követően kemény és törékeny lesz. A hegesztést követően a salakot salakkalapács ütök szét hegyes részecskékre, amelyek veszélyesek lehetnek a szemre.

A salak eltávolítása során ezért óvja szemét alkalmas védőszemüveggel.

Az izzó salak és szikrák tüzet és robbanást okozhatnak. A készüléket soha ne használja tűzveszélyes környezetben.

⚠ Figyelem! Sugárzás és égési sérülések veszélye

- A munkahelyen „Vigyázat, ne nézzen a lángokba!” szövegű kifüggesztett táblával fel kell hívni a figyelmet a szemek veszélyeztetésére.

- A munkahelyeket lehetőleg úgy kell lekeríteni, hogy a közelben tartózkodó személyek védve legyenek.

- A jogosulatlan személyeket távol kell tartani a hegesztési munkáktól.

- Helyhez kötött munkaállomások közvetlen közelében a falak nem lehetnek világos színűek és nem csilloghatnak.

- Az ablakokat legalább fejmagasságig biztosítani kell sugarak átérészése vagy visszaverése ellen, pl. megfelelő festéssel.

A porbeles huzalos hegesztőkészüléket, a hálózati csatlakozót és a hálózati csatlakozókábelt tartsa távol a nyílt lángtól és a forró felületektől.

Ne végezzen hegesztést olyan tartályokon, edényeken vagy csöveken, melyek gyúlékony folyadékot vagy gázt tartalmaznak.

A munkavégzés helyszínéről el kell távolítani, illetve a repkedő szikrák elől megfelelően óvni kell az ott található fát, fűrészport, festékeket, lakkokat, oldószereket, hígítószerkeket, benzint, kerozint, földgázt, acetilént, propánt és minden más, hasonló tűzveszélyes anyagot.

⚠ Figyelem! Égésveszély szétszóródó szikrák miatt

Ha a tűzfolyós vagy izzó fém- és salakdarabkák gyúlékony anyagokra esnek, akkor ezek meggyulladhatnak és tüzet okozhatnak. Ezért a hegesztési munkák elkezdése előtt minden gyúlékony tárgyat távolítsa el a munkaterületéről. Tartson kéznél egy megfelelő tűzoltókészüléket.

Eközben különösen ügyeljen az alábbi anyagokra:

- Papír
- Rongy
- Textilíák
- Fa- és farostok
- Gumi
- Műanyag
- Benzin
- Olajok
- Kátrányos anyagok
- Festékek és oldószerek

Az edényeket és csöveket akkor se hegessze, ha nyitottak, amennyiben olyan anyagokat tartalmaznak vagy tartalmaztak, amelyek hő vagy nedvesség hatására felrobbanhatnak, vagy más veszélyes reakciót eredményezhetnek.

⚠ Figyelem! Robbanás- és tűzveszély hegesztőszikrák következtében

A hegesztőszikrák és a magasra hevített hegesztési helyek egyaránt okozhatnak robbanásokat. Ezért ne használja a készüléket robbanásveszélyes környezetben, melyben olyan anyagok találhatóak, mint pl. éghető folyadékok, gázok és festékköd.

Vegye figyelembe a következőket:

- Ha a hegesztőkészülék üzemel, ne helyezze az égőcsúcsot a hegesztőkészülékre vagy másik elektromos készülékre.
- A hegesztési munkálatok befejezése előtt ne érintse meg az áramfűvókát vagy egyéb olyan fémből készült tárgyat, amely kapcsolatban van az áramfűvókával.
- A hegesztőmunkálatainak befejezése után haladéktalanul szakítsa meg a készülék áramellátását.
- Feltétlenül ügyeljen arra, hogy ne tekeredjen kábel a testére.
- Feltétlenül ügyeljen arra, hogy ne kerüljön a hegesztő áramkörbe. Az égőcsúcsnak és a földelésnek ugyanazon az oldalon kell lennie.

Zárt edényeket és csöveket soha ne hegesszen és ne vágjon.

Soha ne használja a hegesztőgépet befagyott csövek felolvasztására.

A hegesztés során be kell tartani a vonatkozó nemzeti irányelveket és törvényeket. Ez különösen az adott balesetmegelőzési előírásokra vonatkozik.

A porbeles huzalos hegesztőkészülék kizárólag egyenletes és síma felületen állítható fel.

Biztosítsa a porbeles huzalos hegesztőkészüléket a felborulás ellen, ha lejtős felületen állítja fel.

A készülék sérüléseinek megelőzése érdekében a készüléket kizárólag álló helyzetben szabad szállítani.

Veszélyforrások

A hálózati oldalon, például kábeleken, dugós csatlakozókon, dugaszoló aljzatokon stb. csak szakemberek dolgozhatnak. Különösen vonatkozik ez a közbelső kábelek kialakítására.

Baleset esetén azonnal válassza le a hegesztő-áramforrást a hálózatról.

Elektromos érintési feszültségek esetén a készüléket azonnal kapcsolja ki, és vizsgálta meg szakemberrel.

A hegesztőáram oldalán mindig figyeljen a megfelelő elektromos csatlakozásokra.

Hegesztéskor mindkét kezén viseljen szigetelő kesztyűt. Ezek megvédenek az elektromos áramütés (hegesztőáramkör üresjáratú feszültsége), káros sugárzások (hő és UV-sugárzás), valamint izzó fémek és salakfröccsenések ellen.

Viseljen tökéletesen szigetelő lábbelit, a cipőnek nedvesség esetén is szigetelnie kell. Félcipő nem alkalmas, mert a lehulló, izzó fémcseppek égési sérüléseket okozhatnak.

Viseljen alkalmas ruházatot, ne hordjon szintetikus ruhadarabokat.

Ne nézzen védtelen szemmel az ívfénybe, csak a DIN szabványnak megfelelő védőüveggel rendelkező hegesztőszemüveget viseljen. Az ívfény az elvakítást és égési sérüléseket okozó fény- és hőszugáron kívül UV-sugárzást is lead. Ez a láthatatlan ultraibolya-sugárzás elégtelen védelem esetén néhány óra múlva jelentkező, igen fájdalmas kötőhártya-gyulladás okoz. Az UV-sugárzás emellett napszűrősszerű hatással lehet a védtelen testrészekre.

Az ívfény közelében tartózkodó személyek vagy kisegítők figyelmét is fel kell hívni a veszélyekre, és el kell őket látni a szükséges védőeszközökkel; szükség esetén pedig védőfalakat kell beépíteni.

Az olyan tartályokon, amelyekben gázokat, hajtóanyagokat, ásványi olajokat vagy hasonló anyagokat tárolnak, akkor sem szabad hegesztést végezni, ha azok már hosszabb ideje ki vannak ürítve, mert a maradványok miatt robbanásveszély áll fenn.

A tűz- és robbanásveszélyes helyiségekben külön előírások érvényesek.

Az olyan hegesztett kötéseket, amelyek nagy igénybevételnek vannak kitéve, és amelyeknek feltétlenül meg kell felelniük a biztonságtechnikai előírásoknak, csak különleges képzettséggel és képzéssel rendelkező személyeknek szabad kivitelezni. Példák erre: nyomókazánok, futósínek, vontató kapcsolószervezetek stb.

Szűk és forró terek

⚠ Figyelem! Mérgezésveszély / Fulladásveszély

- A hegesztés során nagy mennyiségű füst és gáz keletkezik. Gondoskodjon arról, hogy a füst és gáz mindig elszívódjon egy megfelelő nyíláson keresztül. Soha ne vezessen be oxigént. Ez növeli a tűzveszélyt.

Szűk vagy forró terekben történő munkák során szigetelő alátéteket és közbenső rétegeket, valamint hajtókás, bőrből vagy más rossz hővezető képességű anyagokból készült kesztyűt kell használni a test szigetelésének érdekében a padló, a falak, vezető készülékrészek és hasonlók ellen.

A hegesztéshez hegesztő-transzformátorok magas elektromos veszély melletti használata esetén, mint pl. szűk terekben elektromosan vezetett falazatokkal

(kazánok, csövek stb.), forró terekben (munkaruha átizzadás), a hegesztőkészülék kimeneti feszültsége üresjáratban nem lehet 48 V-nál magasabb (tényleges érték). Ezért a készülék annak üresjáratú kimeneti feszültsége miatt ebben az esetben nem használható.

Védőruha

⚠ Figyelem! Balesetveszély szétszóródó szikrák miatt

A szétszóródó hegesztőszikrák fájdalmas égési sérüléseket okozhatnak.

Ezért feltétlenül tartsa be a következő utasításokat:

- Viseljen mindig bőrköpenyt.
- Használjon bőrkesztyűt.
- Fej fölötti hegesztés esetén viseljen megfelelő fejfedőt.
- Húzza a nadrágszárait a cipőire.
- Viseljen tartós és szigetelő lábbelit.

A munka során a hegesztőnek az egész testén ruhával védettnek kell lennie, valamint arcvédővel kell rendelkeznie a sugárzások és égések ellen.

Mindkét kézen megfelelő anyagból (bőr) készült hajtókás kesztyűt kell viselni. Ennek kifogástalan állapotban kell lennie.

A ruha szikrák és égések elleni védelme érdekében megfelelő kötényt kell viselni. Ha a munkálatok jellege, pl. a fej fölötti hegesztés megköveteli, akkor védőruházatot, szükség esetén pedig megfelelő fejfedőt is viselni kell.

Az alkalmazott ruházatnak és az összes tartozéknak meg kell felelnie a „Személyes védőfelszerelés” című irányelvnek (89/686/EWG).

„A” osztály (IEC 60974-10):

Ha az eszközt olyan lakókörnyezetben kívánja használni, ahol az áramellátást nyilvános, alacsonyfeszültségű hálózat biztosítja, a használatához elektromágneses szűrő alkalmazása válhat szükségessé, amely az elektromágneses zavarokat oly mértékben csökkenti

Ipari területeken vagy egyéb területeken, ahol az áramellátást nem nyilvános, alacsonyfeszültségű hálózat biztosítja, az eszköz alkalmazható.

Az 'A' osztályú eszközök nem használhatók olyan lakókörnyezetben, ahol az áramellátást nyilvános, alacsonyfeszültségű hálózat biztosítja, mivel ott kedvezőtlen áramellátási viszonyok esetén zavarokat okozhatnak.

Felhasználóként biztosítania kell, hogy szükség esetén az áramszolgáltatóval folytatott konzultációkat követően, a gép üzemeltetéséhez használni kívánt csatlakozópont megfeleljen a fenti követelményeknek.

A felhasználó felelős a hegesztésből eredő zavarokról.

SZIMBÓLUMOK



A személyi sérülések kockázatának csökkentése érdekében olvassa el a felhasználói útmutatót.



Használat előtt földelje le



Vigyázat / Figyelem!



Vigyázz! Magas feszültség!



Használjon hegesztőmaszkot!



Minden esetben speciális munkakesztyűt viseljen.



Viseljen biztonsági munkacipőt átvágs elleni védelemmel, érdes talppal és acél orral!



Használjon védőkötényt



Mindennemű tisztítási, karbantartási munka előtt mindig húzza ki a villásdugót a fali dugaljából.



A készüléket szárazon és fagymentesen tárolja.



A gyerekeket tartsa a géptől távol!



Nedvségtől óvni kell. A gépet nem szabad esőnek kiténni.



Egyfázisú transzformátor



MIG (fém-inert-gáz hegesztés)
MAG (fém-aktív-gáz hegesztés)



Egyfázisú váltakozó áram, 50 Hz névleges frekvenciával

V Feszültség



Váltóáram



Nincs gáz



Huzalelőtölés



Ventilátor



Hegesztésre fokozott elektromos veszély esetén is alkalmas.



Hibás és/vagy tönkrement villany, vagy elektromos gépeket át kell adni az illetékes hulladékgyűjtő telepre.



CE jelzet



TÜV / GS jelölés

KARBANTARTÁS



Mindennemű beállítás és karbantartás előtt húzza ki a fali csatlakozódugót az elektromos hálózattól.

A szivattyút minden használat előtt vizuálisan ellenőrizze, elsősorban azt, hogy a hálózati kábel és csatlakozó dugasz ne legyen hibás.

VIGYÁZAT Tilos a berendezés használata az esetben, ha hibás, vagy a biztonsági berendezés meg van károsodva. A kopott és hibás alkatrészeket haladéktalanul cserélje ki.

Az esetben, ha a berendezés hibás, a javítást kizárólag szakszerviz végezheti. Szállítás és tárolás

Ne tisztítsa a gépet és annak tartozékait oldószerrel, gyúlékony vagy mérgező anyagokkal, csak egy megnedvesített rongyot használjon, miután ellenőrizte hogy a gép áramtalanítva van.

A szellőző nyílásból, illetve a mozgó alkatrészekről minden használat után puha kefével vagy ecsettel távolítsa el a lerakódott port.

Kizárólag rendszeresen karbantartott és kezelt gép lehet megbízható segédeszköz. Elégtelen karbantartás és kezelés előre nem látható balesetekhez és sérülésekhez vezethet.

Ha a hálózati kábel cseréje szükséges, akkor ezt a biztonsági kockázat elkerülése érdekében a gyártóval vagy annak megbízottjával kell elvégeztetni.

Tárolás

A készüléket szárazon és fagymentesen tárolja.

Használat után hagyja lehűlni a készüléket.

A használat után közvetlenül ne takarja le a készüléket vagy helyezze a szekrénybe.

A készüléket megfelelő helyen tartsa, ezzel védve az illetéktelen használatától.

Ártalmatlanítás

A megsemmisítésre vonatkozó utasítások a készüléken vagy csomagolásán elhelyezett piktogramokból következnek.

A csomagolás megsemmisítése

A csomagolás óv a szállítás közben fenyegető sérülésektől. A csomagolóanyagok általában környezetvédelmi és hulladékgazdálkodási szempontok alapján kerülnek kiválasztásra, ezért újrahasznosíthatók. A csomagolóanyag újrahasznosítása csökkenti a hulladékmennyiséget. Egyes csomagolóanyagok (pl. fóliák, styropor[®]) gyermekekre nézve veszélyt jelenthetnek.

Az elektromos készülékeket ne a háztartási hulladékkal együtt ártalmatlanítsa: vegye igénybe a településén található gyűjtőállomásokat. A gyűjtőállomások telephelyeinek tekintetében érdeklődjön a települési önkormányzatnál. Amennyiben az elektromos készülékek ártalmatlanítása ellenőrizetlen módon történik, a bomlás során ártalmas anyagok juthatnak a talajvízbe és ezáltal a táplálékláncba, illetve a növény- és állatvilág hosszú évekre mérgezett állapotba kerülhet. Ha Ön kicseréli a készüléket, akkor az eladónak jogszabályi kötelezettsége a régi készüléket ártalmatlanítás céljából térítésmentesen átvenni.

Jótállás

Jótállás időtartalma 12 hónap ipari használat esetén, fogyasztó esetén 24 hónap, jótállás a készülék megvétele napján kezdődik.

A jótállás kizárólag az anyagi, vagy gyártási hibákból eredő elégtelenségekre vonatkozik. Reklamáció esetén fel kell mutatni az eredeti, a vásárláskor kapott, s a vásárlás dátumával ellátott iratot.

A jótállás nem vonatkozik a géppel való szaktalan használat következtében bekövetkező hibákra, pl. a gép túlterhelése, erőszakos használata, vagy idegen tárgyakkal való megrongálódása. A használati utasítás mellőzése következményeire, szerelési és szokásos, normális elhasználódásra sem vonatkozik a jótállás.

Szervíz

Vannak kérdései? Reklamáció? Szüksége van pótalkatrészekre, vagy használati utasításra? Honlapunkon a www.guede.com címen szervíz terén gyorsan, bürokráciát kizárva segítségére leszünk. Kérem, segítsen, hogy segíthessünk. Hogy gépét reklamáció esetén identifikálhassuk, szükségünk van a gyártási számrá, a szortiment tételszámára és a gyártási évre. Ezek az adatok fel vannak tüntetve a típus címken.

Seriennummer

Artikelnummer

Baujahr

Fontos információk az ügyfél részére

Felhívjuk a felhasználó figyelmét, hogy mind a jótállási időben, mind annak lejártát követően visszaadásra kizárólag az eredeti csomagolásban kerülhet sor. Ezzel hatékonyan megelőzhető a berendezés szállítás közbeni megsérülése, illetve a vitás reklamációs esetek. A készüléket az eredeti csomagolása optimálisan óvja, és így biztosított a reklamációs igény mielőbbi feldolgozása.

Hiba elhárítása

Zavar	Okok	Intézkedések
Bár az előtoló csigája mozog, a huzal nem tolódik előre.	Beszennyeződött áramfűvóka	Tisztítsa ki
	A tekerstartó tengelykapcsoló túl erőse van állítva.	Engedjen rajta
	Sérült tömlőkötég	Ellenőrizze le a huzalvezeték köpenyt
	A huzal előtoló csiga túlságosan kis nyomásra van beállítva	Növelje a nyomást
Szaggatott huzalutánpótlás	Sérült áramfűvóka	Cserélje ki
	Besült áramfűvóka	Cserélje ki
	Beszennyeződött hajtókerék horony	Tisztítsa ki
	Horony az elkopott hajtókeréken	Cserélje ki
Kialudt elektromos iv	Hibás érintkezés a földelő csipesz és a munkadarab között	Húzza meg és ellenőrizze a csipesz Távolítsa el a festéket és a rozsdát
	Rövidzár az áramfűvóka és a gázbekötő cső között	Tisztítsa meg vagy cserélje ki az áramfűvókát és gázfűvókát. Szennyeződésektől, festék és rozsdamaradékoktól mentes áramfűvóka
	Túlságosan laza áramfűvóka	Erősen húzza meg az áramfűvókát
Pórusos varrat	Nem megfelelő tömlőkötég távolság vagy dőlésszög	A tömlőkötég és a munkadarab közötti távolságnak legalább 5-10 mm-nek kell lennie. A dőlésszög nem lehet kevesebb 60-nál.
Hosszabb üzem után a hegesztőgép hitelen kikapcsol	A hegesztőgép a túlságosan hosszan tartó használat következtében túlforrósodott, és bekapcsolt a hőkioldó	Hagyja kihűlni a hegesztőgépet

Original – EG-Konformitätserklärung

Hiermit erklären wir, dass die nachfolgend bezeichneten Geräte aufgrund ihrer Konzipierung und Bauart sowie in den von uns in Verkehr gebrachten Ausführungen den einschlägigen, grundlegenden Sicherheits- und Gesundheitsanforderungen der EG-Richtlinien entsprechen. Bei einer nicht mit uns abgestimmten Änderung der Geräte verliert diese Erklärung Ihre Gültigkeit.

Translation of the EC-Declaration of Conformity

We, hereby declare the conception and construction of the below mentioned appliances correspond - at the type of construction being launched - to appropriate basic safety and hygienic requirements of EC Directives.

In case of any change to the appliance not discussed with us the Declaration expires.

Traduction de la déclaration de conformité CE

Nous déclarons par la présente, que les appareils indiqués ci-dessous répondent, du point de vue de leur conception, construction et réalisation ainsi que leur mise sur le marché, aux exigences fondamentales en matière de santé et d'hygiène des directives CE. Toute modification de l'appareil non autorisée entraîne la perte de validité de la présente déclaration.

Traduzione della dichiarazione di conformità CE

Con la presente dichiariamo che i dispositivi descritti di seguito, sono conformi ai requisiti fondamentali di sicurezza e salute di base della Direttiva CE, sia per la loro progettazione e costruzione, sia nelle versioni da noi fornite.

In caso di una modifica dell'apparecchiatura non concordato con noi, questa dichiarazione perde la sua validità."

Vertaling van de EG-Conformiteitverklaring

Hiermede verklaren wij, dat de genoemde machine, op grond van zijn ontwerp en bouwwijze, evenals de door ons in omloop gebrachte uitvoeringen, aan de desbetreffende fundamentele veiligheids- en gezondheidverordeningen van de EG-richtlijnen voldoen. Bij een niet met ons overeengekomen wijziging aan het apparaat verliest deze verklaring haar geldigheid.

Překlad prohlášení o shodě EU

Tímto prohlašujeme my, že koncepce a konstrukce uvedených přístrojů v provedeních, která uvádíme do oběhu, odpovídá příslušným základním požadavkům směrnice EU na bezpečnost a hygienu. V případě změny přístroje, která s námi nebyla konzultována, ztrácí toto prohlášení svou platnost.

Peklad vyhlásenie o zhode EÚ

Týmto vyhlasujeme my, že koncepcia a konštrukcia uvedených prístrojov vo vyhotoveniach, ktoré uvádzame do obehu, zodpovedá príslušným základným požiadavkám smernice EÚ na bezpečnosť a hygienu. V prípade zmeny prístroja, ktorá s nami nebola konzultovaná, stráca toto vyhlásenie svoju platnosť.

Fordítása azonossági nyilatkozat EU

Ezzel kijelentjük mi, a hogy a lentiekben megjelölt gépipari termék, koncepciója és tervezése, az általunk forgalomba kerülő kivitelezésben, megfelel az EU illetékes biztonsági és higiéniai szabályzatok alapkövetelményeinek. A gépen, a velünk való konzultáció nélkül végzett változások esetén, a jelen nyilatkozat érvényességét veszti.

Prevod izjava o ustreznosti EU

S tem izjavljamo, da koncepcija in zgradba spodaj navedenih naprav v izvedbah, ki jih uvajamo na trg, odgovarja pristojnim osnovnim zahtevam smernic EU za varnost in higieno. V primeru spremembe naprave, o kateri se niste posvetovali z nami, ta izjava izgubi svojo veljavnost.

Provedenje u Izjava o uskladenosti EU

Ovime izjavljujemo da koncepcija i konstrukcija navedenih strojeva u izvedbi u kojoj se isti puštaju u promet, udovoljavaju odgovarajućim osnovnim zahtjevima smjernica EU u području sigurnosti i higijene. Ova Izjava prestaje važiti u slučaju promjene opreme izvršene bez naše suglasnosti.

Превод на Декларация за съответствие с ЕС

С това декларираме ние, че концепцията и конструкцията на посочените уреди в изпълнения, които пускаме в обръщение, отговарят на съответните изисквания на инструментите на ЕС за безопасност и хигиена. В случай на изменение на уреда, което не е било консултирано с нас, тази декларация губи своята валидност.

Traducere a declarație de conformitate UE

Prin prezenta noi declarăm, că concepția și construcția utilajelor prezentate, în execuția în care sunt puse în circulație, sunt conforme cu exigențele de bază aferente directivelor UE privind securitatea și igiena. În cazul modificărilor pe utilaj care nu au fost consultate cu noi, prezenta declarație își pierde valabilitatea.

Provedenje u Izjava o uskladenosti sa propisima EU

Ovim izjavljujemo da koncepcija i konstrukcija navedenih uređaja, a u izvedbi u kojoj se isti puštaju u promet, zadovoljavaju odgovarajuće osnovne zahteve iz direktiva EU u vezi sa sigurnošću i higijenom. Ova izjava prestaje da važi u slučaju promena na opremi izvršenih bez naše saglasnosti.

Tumaczenie Deklaracji zgodności WE

Niniejszym oświadczamy, my że koncepcja i konstrukcja przedstawionych poniżej urządzeń w wersji, która jest wprowadzona do obiegu, odpowiadają stosownym podstawowym wymogom dyrektyw UE dotyczących bezpieczeństwa i higieny. Niniejsza deklaracja przestaje obowiązywać w przypadku zmiany urządzenia, która nie została z nami skonsultowana.

AT uygunluk beyanı tercümesi

Beyan ederiz ki aşağıda belirtilen piyasaya sürdüğümüz modellerin tasarımları ve yapıları itibarıyla güvenlik ve hijyen ile ilgili AB yönetmeliklerine uygun olduğunu beyan ederiz. Aletlerde bize danışılmadan yapılacak bir değişiklik durumunda işbu beyanname geçerliliğini yitirir.

Schweißgerät | Welder | Poste à souder | Saldatrice |
Dispositivo de soldadura | Lasapparaat | Svářečka | Zváračka |
Spawarka | Hegesztőgép

20071 SG 130A

Einschlägige EG-Richtlinien

Appropriate EU Directives | Directives CE applicables |
Prohlášení o shodě EU | Vyhlásenie o zhode EU |
Desbetreffende EG-Richtlijnen | Direttive CE applicabili |
Illetékes EU előírások | Primjenjive smjernice EU | Uporabne
smernice EU | Directivele UE aferente | Съответни наредби на
EC | Primjenjive smjernice EU | Stosowne dyrektywy UE | İlgili
AB yönetmelikleri

- 2014/35/EU 2014/30/EU
 1935/2004/EC 1907/2006/EC
 2011/65/EU&2015/863/EU 2016/426/EU
 2016/425/EU (PPE) 2014/29/EU
 2006/42/EC 2015/1188/EU
 Annex IV
Notified Body Name:
No: Address:

Type Ex. Cert.-No.:

L_{WA} dB (A)

- 97/68/EC & 2016/1628/EU
Emission No.:

- 2000/14/EC_2005/88/EC

Konformitätsbewertungsverfahren

Method of compliance assessment | Méthodes d'évaluation
de la conformité | Modo di valutazione della conformità |
Conformiteitsbeoordelingsprocedure | Způsob posouzení
shody | Spôsob posúdenia zhody | Az azonosság
megítélésének a módja | Način presoje istovetnosti | Način
ocenjivanja sukladnosti | Начин на обсъждане на същество
| Modul de evaluare a conformității | Način ocenjivanja
usklađenosti | Uygunluk deęerlendirme usulü | Metoda oceny
zgodności **Annex VI**

Wolpertshausen, 21.10.2019

Helmut Arnold

Geschäftsführer | Managing Director | Gérant | Amministratore delegato | Bedrijfsleider | Jednatel | Konateľ |
Ügyvezető igazgató | Direktro | Direktor | Управирен | Administrator | Direktor | Sirket temsilçisi | Durektor

Güde GmbH & Co. KG, Birkichstraße 6, 74549 Wolpertshausen, Germany

Joachim Bürkle

GÜDE GmbH & Co. KG, Birkichstraße 6, 74549 Wolpertshausen, Germany

Bevollmächtigt die technischen Unterlagen zusammenzustellen.

Authorized to compile the technical file | Autorisé à compiler la documentation technique | Autorizzato alla preparazione della documentazione tecnica | Gemachtigd voor samenstelling van de technische documenten +| Zplnomocněn k sestavování technických podkladů. | Splnomocnený zostaviť technické podklady. | Műszaki dokumentáció összeállításra felhatalmazva | Pooblaščen za izdelavo spisov tehnične dokumentacije. | Ovlašten za formiranje tehničke dokumentacije. | Упълномощен за съставяне на техническата документация | Imputernicit să elaboreze documentația tehnică. | Ovlašten za formiranje tehničke dokumentacije. | Teknik evrakları hazırlamakla görevlendirilmiştir. | Upelnomocniony do zestawienia danych technicznych

Angewandte harmonisierte Normen

Harmonised standards used | Normes harmonisées applicables | Použité harmonizované normy | Použité harmonizované normy | Gebuikte harmoniserende normen | Applicate norme armonizzate | Használt harmonizált normák | Primijenjeni harmonizirani standardi | Uporabljeni usklajeni standardi | Norme armonizate folosite | Използвани хармонизирани норми | Primijenjeni harmonizirani standardi | Wykorzystane zharmonizowane normy | Kullanılan uyum normları

EN 60974-1:2018/A1:2019

AfPS GS 2014:01 PAK

EN 60974-10:2014/A1:2015

Garantierter Schalleistungspegel

Guaranteed sound power level | Niveau de puissance acoustique garanti | Livello di potenza sonora garantito | Gegarandeerd geluidsdrnkniveau | Zaručena hladina akustického výkonu | Garantovaná hladina akustického výkonu | Garantált akusztikus teljesítményszint | Zajamčena ravan akustične zmogljivosti | Garantirana razina akustičke snage | Гарантирано ниво на звукова мощност | Nivelul garantat al puterii sunetului | Garantovani nivo akustične snage | Garanti edilen gürlütlü emisyonu seviyesi | Gwarantowany poziom mocy akustycznej

Gemessener Schalleistungspegel

Measured sound power level | Niveau de puissance acoustique mesuré | Livello di potenza sonora misurato | Gemeten geluidsdrnkniveau | Naměřená hladina akustického výkonu | Nameraná hladina akustického výkonu | Mért akusztikus teljesítményszint | Zajamčena ravan akustične zmogljivosti | Izmjerena razina akustičke snage | Измерено ниво на звукова мощност | Nivel măsurat al puterii sunetului | Izmereni nivo akustične snage | Ölçülen gürlütlü emisyonu seviyesi | Zmierzony poziom mocy akustycznej

L_{WA} dB (A)



GÜDE GmbH & Co. KG
Birkichstrasse 6
74549 Wolpertshausen
Deutschland
Tel.: +49-(0)7904/700-0
Fax.: +49-(0)7904/700-250
eMail: info@guede.com